



Baie-D'Urfé

Projet de rénovation de l'hôtel de ville de Baie-D'Urfé.

Inventaire et supervision archéologique, printemps 2023



AVRIL 2024

PATRIMONIA
ARCHÉOLOGIE



Baie-D'Urfé

Projet de rénovation de l'hôtel de ville de Baie-d'Urfé.

Inventaire et supervision archéologique, printemps 2023

Rapport soumis à la Ville de Baie-D'Urfé et au ministère de la Culture et des Communications du Québec.

Permis de recherche archéologique 23-PATA-03

Page couverture : Photographie de l'hôtel de ville en cours de rénovation (BiFI-18-23-N2-63).

Patrimonia Archéologie s.e.n.c.

7065A, av. Christophe-Colomb
Montréal (Québec) H2S 2H4

PATRIMONIA

ARCHÉOLOGIE

Résumé

Ce rapport présente les résultats de l'inventaire archéologique réalisé dans le cadre du projet de rénovation et d'agrandissement de l'hôtel de ville de Baie-D'Urfé, se situant au 20 410 chemin Lakeshore (lot 1 557 424 du cadastre du Québec).

La réalisation d'un avis archéologique par Patrimonia Archéologie (2022) avait dans un premier temps permis de déceler dans l'aire à l'étude un fort potentiel d'occupation autochtone pouvant remonter à environ 5 000 ans avant aujourd'hui (AA), soit au cours de la période Archaïque. L'étude mentionnait que cet espace avait notamment pu être utilisé par les populations autochtones comme site de portage, halte de repos ou campement temporaire voire comme lieu d'affrontements avec les colons européens au cours du XVII^e siècle. L'aire à l'étude comportait également un potentiel d'occupation domestique eurocanadien, dû notamment à la concession de cette terre à des colons dès le début du XVIII^e siècle et par la présence d'un chemin fondateur à proximité, soit l'actuel chemin Lakeshore.

En janvier 2022, la Ville de Baie-D'Urfé a reçu l'autorisation du ministère de la Culture et des Communications (MCCQ) d'entamer les travaux de réaménagement prévus sans intervention archéologique, malgré les recommandations émises dans l'avis archéologique. Compte tenu du fort potentiel archéologique évoqué, la municipalité a décidé d'agir comme propriétaire exemplaire en mandatant Patrimonia Archéologie pour effectuer une supervision des travaux d'excavation et pour la réalisation simultanée d'un inventaire archéologique par tranchées mécaniques et sondages manuels. Ces interventions devaient ainsi permettre de documenter les témoins archéologiques potentiellement enfouis sous le terrain à l'étude.

Les interventions archéologiques ont été réalisées en deux phases sur un total de 19 jours. La supervision et l'inventaire initial se sont échelonnés du 19 avril au 12 mai 2023, tandis qu'un inventaire complémentaire a été réalisé les 25 et 26 mai. Enfin, s'est ajoutée une supervision archéologique des travaux de démolition d'une ancienne fosse septique, le 11 juillet 2023.

Les travaux ont permis la mise au jour d'objets-témoins autochtones exceptionnels, notamment d'une pointe de projectile, d'un fragment d'herminette et d'éclats issus du travail de la pierre témoignant d'une occupation humaine dès la période de l'Archaïque récent (5 000 à 3 000 ans AA). Des objets et contextes archéologiques associés au XVII^e siècle ont également été retrouvés,

principalement dans la portion ouest¹ du terrain. Ceux-ci évoquent les échanges, notamment la traite de fourrures, survenus entre les populations autochtones et colons eurocanadiens, qui transitaient par ce lieu pour se rendre, par exemple, à l'ancienne mission de Saint-Louis-du-Haut-de-l'Île. Enfin, cette intervention a permis la découverte et la documentation inédite des vestiges en maçonnerie de pierre d'une ancienne maison de ferme et d'un four à pain attenant, datant du milieu du XVIII^e siècle (ca 1740 – 1760). Plusieurs contextes d'occupation leur étant associés, couvrant la deuxième moitié du XVIII^e ainsi que le XIX^e siècle, ont également pu être documentés. Compte tenu de ces découvertes, le code Borden BiFI-18 a été assigné à ce nouveau site archéologique, le deuxième seulement à être répertorié sur le territoire de Baie-D'Urfé.

¹ Les points cardinaux utilisés dans ce rapport réfèrent au Nord montréalais. Le nord, ici, correspond au chemin Lakeshore.

Table des matières

Résumé.....	ii
Liste des figures.....	vi
Liste des plans.....	viii
Liste des photographies.....	ix
Liste des tableaux.....	xi
Liste des participants.....	xii
1. INTRODUCTION.....	1
1.1 Mandat.....	1
1.2 Présentation de l'aire d'étude.....	2
1.3 Structure du rapport.....	2
2. MÉTHODOLOGIE.....	5
2.1 Recherche documentaire.....	5
2.2 Stratégie d'intervention au terrain.....	5
2.3 Mode d'enregistrement au terrain.....	6
2.4 Traitement des données post-terrain.....	7
3. CADRE ENVIRONNEMENTAL.....	8
4. CONTEXTE HISTORIQUE ET ARCHÉOLOGIQUE.....	10
4.1 Présence autochtone.....	10
4.2 La mission de Saint-Louis-du-Haut-de-l'île.....	11
4.3 Arrivée de premiers colons européens (XVII ^e et XVIII ^e siècles).....	12
4.4 Développement industriel (XIX ^e siècle).....	15
4.5 Création de la ville de Baie-D'Urfé (XX ^e siècle).....	19
4.6 Recherches archéologiques antérieures.....	23
4.6.1 Sites archéologiques autochtones.....	23

4.6.2	Sites archéologiques eurocanadiens	25
5.	RÉSULTATS ET INTERPRÉTATIONS	26
5.1	Les sols naturels.....	34
5.2	Une présence autochtone dès l'Archaïque récent (5 500 à 3 000 ans AA)	36
5.3	La période de Contact (fin du XVII ^e – début du XVIII ^e siècle)	39
5.4	Une maison de ferme de 1 ^{ère} génération (mi-XVIII ^e s à 1877).....	41
5.4.1	Construction et vestiges du corps principal (XVIII ^e siècle)	42
5.4.2	Le four à pain (ST-8, ST-9, ST-10).....	44
5.4.3	Occupation de la maison de ferme de 1 ^{ère} génération (XVIII ^e et XIX ^e siècles).....	47
5.4.4	Démolition de la maison de ferme (vers 1877).....	49
5.5	La maison Saint-Denis (1877-1912) et l'hôtel de Ville (1912 à aujourd'hui).....	50
5.5.1	Construction (vers 1877)	50
5.5.2	Occupation domestique par les Saint-Denis (Ca 1877 à 1912)	53
5.5.3	Les annexes arrière (XX ^e siècle).....	54
5.5.4	Aménagements récents et perturbations (XX ^e – XXI ^e s.).....	55
6.	CONCLUSIONS ET RECOMMANDATIONS	57
6.1	Potentiel archéologique résiduel	58
6.2	Recommandations.....	58
	BIBLIOGRAPHIE.....	61
	ANNEXE 1. Coupes stratigraphiques	65
	ANNEXE 2. Inventaire des artefacts et écofacts.....	86
	ANNEXE 3. Catalogue des photographies	118

Liste des figures

- Figure 1. Indice d'humidité topographique et lits d'écoulement potentiels du secteur à l'étude. Données issues du LiDAR. Ministère des Ressources naturelles et des Forêts, Gouvernement du Québec 8
- Figure 2. Extrait de la carte pédologique de l'institut de recherche et de développement en agroenvironnement, 2008..... 9
- Figure 3. Plan terrier de la seigneurie de Montréal (reproduction d'un original créé en 1834). La terre 114 recoupe dans sa partie sud le terrain à l'étude (Archives de la Ville de Montréal, VM66-3-P043). 12
- Figure 5. Extrait du plan terrier de 1702, attribué à François Vachon de Belmont. On retrouve sur ce plan le nom des censitaires ainsi que l'emplacement approximatif des censives correspondantes. On y fait également mention de la « Coste St. Louis », de l'« église ou paroisse Saint-Louis » sur la pointe Caron, qui se dénomme ici « pointe D'urfé »..... 13
- Figure 4. Extrait du « plan de la prairie de la Magdelaine », dressé par Jacques-René Brisay de Denonville en novembre 1686. On y illustre sommairement près de la pointe Saint-Louis (flèche rouge), la présence de premiers bâtiments, qui inclut probablement la première chapelle ainsi que le presbytère. 13
- Figure 6. Extrait du plan commandé par James Murray, dressé entre 1761 et 1763. On y retrouve, dans le secteur à l'étude (encerclé), l'emplacement de plusieurs bâtiments le long de l'ancien chemin du Roy, ainsi que l'étendue des terres alors en culture. 15
- Figure 7. Extrait d'une carte de 1834 réalisée par André Jobin. Le secteur à l'étude (flèche rouge) fait alors partie de la paroisse de Sainte-Anne. 16
- Figure 8. Extrait d'un plan dressé par Henri W. Hopkins, en 1879. On y aperçoit notamment le nom du propriétaire du lot 319 recoupant l'aire à l'étude, « C. St. Denis », ainsi que l'emplacement de sa résidence (flèche rouge) qui correspond au bâtiment actuel, du côté sud du chemin..... 17
- Figure 9. Extrait du marché établi le 13 août 1877 entre Charles Saint-Denis et Moïse Aquin, menuisier, pour la construction d'une nouvelle maison (Bibliothèque et Archives nationales du Québec : 06M,CN601,S401) 18
- Figure 10. Photographie d'un auteur inconnu, vers 1910, de l'ancienne résidence d'été de James Morgan, alors louée à un inspecteur de la Banque d'Hochelaga, Oscar-Émile Dorais. Cette maison sera cédée deux ans plus tard à la Ville de Baie-D'Urfé. On y aperçoit la maison telle qu'elle se présentait avant les travaux de 1913..... 19
- Figure 11. Extrait d'une photographie aérienne captée en 1949. On y aperçoit le bâtiment de l'hôtel de ville, le terrain comportant son rivage naturel ainsi que la subsistance d'un petit ruisseau, aujourd'hui canalisé, dont l'embouchure est toujours visible à l'extrémité est de l'aire à l'étude..... 20
- Figure 12. Extrait d'une photographie aérienne de 1954. On y retrouve plusieurs nouveaux bâtiments, alors que les abords de l'aire d'étude s'urbanisent. À noter que le terrain de l'hôtel de ville conserve encore son rivage naturel..... 21

Figure 13. Extrait d'une photographie aérienne de 1962. On y observe de nouvelles constructions le long de l'actuel chemin Morgan ainsi que ce qui apparaît être de premiers remblais le long de la berge du fleuve Saint-Laurent.	21
Figure 14. Extrait d'une photographie aérienne de 1964. On y observe notamment la poursuite des travaux d'aménagement et de remblayage des berges. À noter que les arbres matures visibles sur la photographie aérienne de 1948, aux abords immédiats de l'hôtel de ville sont toujours visibles, ce qui indique qu'à cette date aucun remblai majeur n'a été apposé à cet endroit.	22
Figure 15. Extrait d'une photographie aérienne de 1969. Les travaux de remblayage de la berge du fleuve sont désormais terminés. À noter, la rangée d'arbres matures à l'arrière du bâtiment de l'hôtel de ville et le long de l'actuel chemin Lakeshore, témoins de l'ancien emplacement du rivage.	22
Figure 16. Coupe stratigraphique C1, paroi ouest de la sous-opération 1A et des sondages 2A et 2B.....	66
Figure 17. Coupe stratigraphique C4, paroi nord de la sous-opération 1A.....	68
Figure 18. Coupe stratigraphique C5, paroi nord de l'opération 1B et des sondages 2G et 2K....	70
Figure 19. Coupe stratigraphique C7, paroi sud de l'opération 3E et des sondages 2N et 2P.....	72
Figure 20. Coupe stratigraphique C10, paroi nord-ouest de l'opération 3D et des sondages 2S, 4G et 4R.....	74
Figure 21. Coupe stratigraphique C11, paroi sud-est de l'opération 3C, sondages 2Y et 2Z.....	76
Figure 22. Coupe stratigraphique C22, paroi est et sud de la sous-opération 2U	78
Figure 23. Coupe stratigraphique C23, paroi nord de l'opération 3F et sondage 4P.....	80
Figure 24. Coupe stratigraphique C24, paroi sud de l'opération 3D et sondage 4N	82
Figure 25. Coupe stratigraphique C27, paroi sud de l'opération 3H et sondage 4Q	84

Liste des plans

Plan 1. Localisation générale de l'aire d'étude.....	3
Plan 2. Plan des limites de l'aire d'étude sur fond d'image satellite.	4
Plan 3. Plan de localisation des sites archéologiques à proximité de l'aire d'étude.....	24
Plan 4. Plan général des sous-opérations archéologiques, BiFl-18.	27
Plan 5. Plan détaillé des sous-opérations dans le secteur de l'hôtel de ville, BiFl-18.....	28
Plan 6. Plan détaillé des sous-opérations et des vestiges dans le secteur de la maison de ferme, BiFl-18.....	29

Liste des photographies

Photo 1. Sous-opération 1A. Le sol naturel stérile, de couleur brun jaunâtre, est bien visible. Vue vers le nord-ouest (BiFI-18-23-N1-300).....	34
Photo 2. Sous-opération 4E. Surface de l'horizon supérieur du sol naturel. Vue vers le nord (BiFI-18-23-N1-396).	35
Photo 3. Sous-opération 2S. Pointe de projectile triangulaire à pédoncule retrouvé dans le lot 2S3 (Photo L. Bolduc).	36
Photo 4. Sous-opération 4G. Fragment d'herminette mis au jour dans le lot 4G4 (Photo L. Bolduc).	37
Photo 5. Sous-opération 4E. Sols rubéfiés et charbons de bois, en paroi nord et est. Vue vers le nord-est (BiFI-18-23-N1-457).	38
Photo 6. Sous-opération 2K. Perles de verre bleu aqua, bleu foncé (opaques) et blanches (translucides) mises au jour en 2K3 et découpe de chaudron en laiton issu de 2K1 (Photo L. Bolduc).....	39
Photo 7. Découpe de chaudron (4Q2) et lame de couteau de traite (3H1). (Photo L. Bolduc)	40
Photo 8. Sous-opération 3D. Segment du mur ouest du bâtiment (ST-3), considérablement plus large qu'ailleurs. La flèche bleue indique le tracé résiduel du parement extérieur (BiFI-18-23-N1-541).....	42
Photo 9. Sous-opération 3D. Sommet du mur de refend ST-2 (au centre), du mur ouest ST-3 (à l'avant-plan), d'une partie de la base de cheminée ST-6 (à droite). Vue vers l'est (BiFI-18-23-N1-548).....	42
Photo 10. Sous-opération 2U. Aperçu des pierres formant la base de cheminée ST-6 (au haut) ainsi que de la surface aménagée faite de petites pierres et de mortier (BiFI-18-23-N1-298).....	43
Photo 11. Sous-opérations 3D et 3H – Aperçu des murs de fondation du four à pain (ST-8 à 10), imbriqués au mur ouest (ST-1) de l'ancienne maison (à droite). Vue vers le sud (BiFI-18-23-N3-25)	45
Photo 12. Sous-opération 4T. Trou de poteau mis au jour dans la portion nord-ouest de cette aire de fouille (BiFI-18-23-N3-20).	46
Photo 13. Sélection d'objets provenant des lots 2T2 et 3D2 : fragments de faïence, épingles et terre cuite grossière locale (Photo L. Bolduc).	47
Photo 15. Sélection d'objets provenant du lot 4E5 : applique décorative en laiton, épingle à tête enroulée, perle polychrome et plane de menuisier (Photo L. Bolduc).	48
Photo 14. Terrine ou jatte en terre cuite grossière locale. Fragments jointifs des lots 4R1 et 4Q3 (Photo L. Bolduc).	48
Photo 16. Sous-opération 2U. Coupe stratigraphique C22, paroi sud. Aperçu des débris de démolition comblant l'intérieur du bâtiment (BiFI-18-23-N1-490).....	49
Photo 17. Vue arrière du bâtiment actuel, lors des travaux de réfection. On y aperçoit la structure faite de madriers de bois (BiFI-18-23-N2-43).	50

Photo 18. Sous-opération 1A. Imposant rocher d'origine naturelle, adossé au mur est du bâtiment de l'hôtel de Ville. Vue vers le nord (BiFI-18-23-N2-6).	52
Photo 19. Détail du parement intérieur du mur ouest du bâtiment. On y aperçoit l'une des poutres de thuya occidental ainsi que l'ancienne ouverture menant à l'extérieur, aujourd'hui condamnée. Vue vers l'ouest. (BiFI-18-23-N2-25).	52
Photo 19. Aperçu du parement extérieur du mur de fondation ouest du bâtiment de l'hôtel de Ville. La distinction entre les portions hors-sol et en sous-oeuvre (non jointées) sont très nettes. Vue vers le nord-est (BiFI-18-23-N2-71).....	52
Photo 21. Aperçu des annexes récentes à l'arrière de l'hôtel de Ville, avant leur démolition. Vue vers le nord-est (BiFI-18-23-N2-18).	54
Photo 22. Vue d'ensemble des murs de fondation des annexes. On y voit l'ouverture pratiquée dans le mur arrière du bâtiment. Vue vers le nord-ouest (BiFI-18-23-N2-57).	54
Photo 23. Sous-opération 2Q. Exemple de tuyau de plastique mis au jour sur le terrain, à la base d'un remblai récent. Vue vers le nord (BiFI-18-23-N1-213).	55
Photo 23. Sous-opération 1B. Aperçu de la tranchée d'implantation pour l'alimentation en eau de gicleurs automatiques. Vue vers le sud-est (BiFI-18-23-N1-98).	55

Liste des tableaux

Tableau 1. BiFI-18-23. Synthèse des enregistrements archéologiques.....	30
Tableau 2. BiFI-18-23. Synthèse des vestiges mis au jour.	31
Tableau 3. Associations lot-couches et séquence événementielle proposée pour le site BiFI-18	32
Tableau 4. BiFI-18-23. Éclats de taille mis au jour durant l'intervention de 2023.	37
Tableau 5. Description des couches de la coupe stratigraphique C1.....	67
Tableau 6. Description des couches de la coupe stratigraphique C4.....	69
Tableau 7. Description des couches de la coupe stratigraphique C5.....	71
Tableau 8. Description des couches de la coupe stratigraphique C7.....	73
Tableau 9. Description des couches de la coupe stratigraphique C10.....	75
Tableau 10. Description des couches de la coupe stratigraphique C11.....	77
Tableau 11. Description des couches de la coupe stratigraphique C22.....	79
Tableau 12. Description des couches de la coupe stratigraphique C23.....	81
Tableau 13. Description des couches de la coupe stratigraphique C24.....	83
Tableau 14. Description des couches de la coupe stratigraphique C27.....	85

Liste des participants

DIRECTION DU PROJET

Ville de Baie d'Urfé

- Nicolas Bouchard Directeur général

RÉALISATION DU PROJET

Patrimonia Archéologie S.E.N.C.

- Amélie Guindon Archéologue coordonnatrice
- Laurence Bolduc Archéologue responsable d'intervention (phase II),
spécialiste en culture matérielle historique
- Alex Lefrançois-Leduc Archéologue responsable d'intervention (phase I)
- Jessica Labonté Archéologue de terrain
- Jonas Leclerc Archéologue de terrain
- Mathis Arthur Archéologue de terrain
- Maxime Vaillancourt Archéologue de terrain
- Marianne-Marilou Leclerc Spécialiste en culture matérielle autochtone

Constructions RDJ

- Emmanuel Leduc Surintendant de chantier

Archéo-CAD

- Marie Fournier Cartographie

1. INTRODUCTION

Ce rapport présente les résultats de l'inventaire archéologique réalisé dans le cadre du projet de rénovation et d'agrandissement de l'hôtel de ville de Baie-D'Urfé, se situant au 20 410 chemin Lakeshore (lot 1 557 424 du cadastre du Québec).

La réalisation d'un avis archéologique par Patrimonia Archéologie (2021) avait dans un premier temps permis de déceler dans l'aire à l'étude un fort potentiel d'occupation autochtone pouvant remonter à environ 5 000 ans avant aujourd'hui (AA), soit au cours de la période Archaïque. L'étude mentionnait que cet espace avait pu être utilisé par les populations autochtones notamment comme site de portage, halte de repos ou campement temporaire voire comme lieu d'affrontements avec les colons européens au cours du XVII^e siècle. L'aire à l'étude comportait également un potentiel d'occupation domestique eurocanadien, dû notamment à la concession de cette terre à des colons dès le début du XVIII^e siècle et par la présence d'un chemin fondateur à proximité, soit l'actuel chemin Lakeshore.

Les travaux devant être réalisés dans le cadre de ce projet nécessitaient la démolition des annexes actuelles adossées au sud du bâtiment de l'hôtel de ville actuel. Les travaux impliquaient également l'excavation du pourtour extérieur du bâtiment afin y installer un drain français ainsi que le retrait de la fosse septique existante pour l'installation d'un système septique de type « Ecoflo ». Au final, ce projet de réaménagement visait la construction d'une nouvelle annexe débordant quelque peu de l'emprise des constructions démolies, l'ajout d'espaces de stationnement et la construction d'un abri à poubelles avec muret de pierre.

Tous ces travaux nécessitaient d'effectuer des excavations mécaniques en profondeur, atteignant ou surpassant la profondeur estimée des sols naturels. Compte tenu de l'ampleur des excavations prévues et du fort potentiel archéologique identifié sur cet espace, l'avis archéologique recommandait la réalisation d'un inventaire archéologique en préalable aux travaux prévus, suivi d'une supervision des travaux de démolition de l'ancienne annexe par un archéologue.

1.1 Mandat

En janvier 2022, la Ville de Baie-D'Urfé a reçu l'autorisation du ministère de la Culture et des Communications (MCCQ) d'entamer les travaux de réaménagement prévus sans intervention archéologique, malgré les recommandations émises dans l'avis archéologique. Compte tenu du

fort potentiel archéologique évoqué, la municipalité a décidé d'agir comme propriétaire exemplaire en mandatant Patrimonia Archéologie pour effectuer une supervision des travaux d'excavation et pour la réalisation simultanée d'un inventaire archéologique par tranchées mécaniques et sondages manuels. Ces interventions devaient ainsi permettre de documenter les témoins archéologiques potentiellement enfouis sous le terrain à l'étude.

1.2 Présentation de l'aire d'étude

L'aire à l'étude, correspondant au lot 1 557 424 du cadastre du Québec, est située sur une petite pointe de terre aux abords du lac Saint-Louis, dans la municipalité de Baie-D'Urfé (Plan 1). Le terrain est bordé au nord par le chemin Lakeshore, à l'est par un lot résidentiel, puis à l'ouest par le club nautique de Baie-D'Urfé, incluant une rampe de mise à l'eau pour les bateaux. On y retrouve le bâtiment principal hébergeant l'hôtel de ville de Baie-D'Urfé (qui comprend une annexe plus récente à l'arrière), un stationnement et une entrée asphaltés ainsi qu'une petite remise. Outre le bâti, le terrain se présente comme une zone gazonnée présentant quelques arbres matures, un bassin d'eau artificiel et une descente menant au lac (Plan 2).

La topographie générale y est légèrement inclinée vers le fleuve, situé au sud. L'hôtel de ville se localise sur un replat se situant entre 23 m et 27 m au-dessus du niveau moyen de la mer (NMM). Le terrain est cerné au sud et à l'est par un léger abrupt qui formait l'ancienne rive du fleuve. Au bas de cette pente se trouve une bande riveraine artificielle de 5 à 20 mètres de large qui forme la berge actuelle du lac Saint-Louis.

1.3 Structure du rapport

Ce rapport est subdivisé en six parties. L'introduction inclut une présentation du contexte de l'intervention, du mandat et de l'aire d'étude. Le chapitre 2 fait ensuite état de la méthodologie de travail utilisée au terrain, tandis que le chapitre 3 situe l'aire d'étude dans son cadre environnemental ancien. Le chapitre suivant retrace l'historique d'occupation humaine de l'aire d'étude et présente les sites archéologiques à proximité. Les résultats de l'intervention sont quant à eux présentés de manière chronologique au chapitre 5, intégrant les interprétations des découvertes. Le chapitre 6 conclut ce rapport et propose un résumé des découvertes significatives, un aperçu du potentiel archéologique résiduel ainsi que des recommandations pour la protection et la documentation du patrimoine archéologique mis au jour.

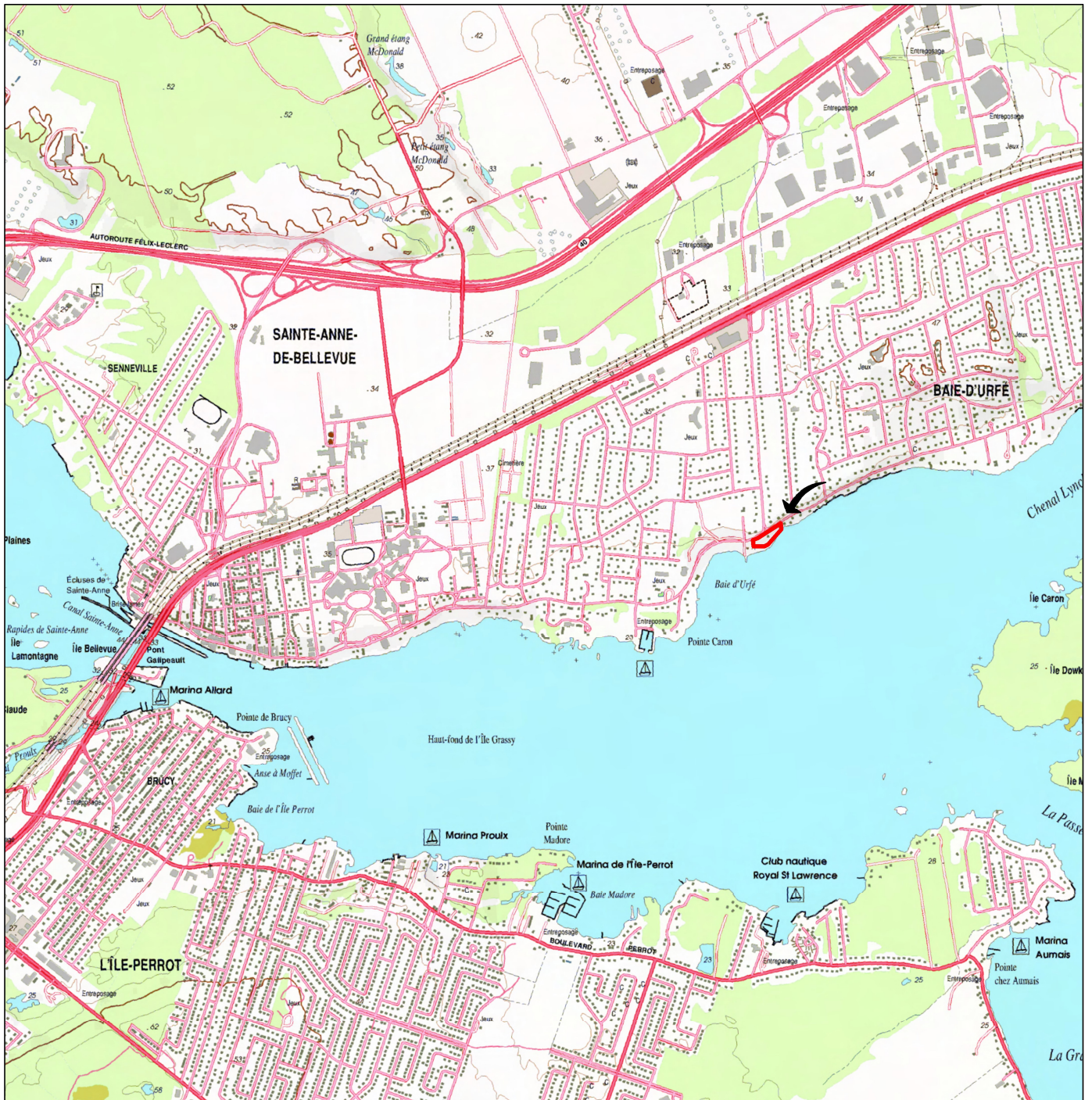

Légende

 Localisation générale de l'aire d'étude

Plan 1



Projet de rénovation de l'hôtel de ville de Baie-D'Urfé (BiFI-18)

Inventaire et supervision 2023

Plan de localisation générale sur une carte topographique

PATRIMONIA 0 300 600 m



ARCHÉOLOGIE

avril 2024

Source: BDTQ 20K (SCRS-MTM-8)



Légende

 Aire d'étude

Plan 2



**Projet de rénovation de l'hôtel de ville
de Baie-D'Urfé (BiFI-18)**

Inventaire et supervision 2023

Plan des limites de l'aire d'étude

PATRIMONIA 0 20 40 m



ARCHÉOLOGIE

avril 2024

Source: Microsoft Bing Satellite (SCRS-MTM-8)

2. MÉTHODOLOGIE

2.1 Recherche documentaire

Les sources historiques primaires consultées comprennent des cartes et plans anciens, des photographies aériennes ainsi que des photographies d'archive. Des rapports d'interventions archéologiques réalisées à proximité de l'aire à l'étude (Archéocène 2004, 2005), des synthèses historiques, des études patrimoniales et autres articles scientifiques pertinents ont également été consultés comme source d'information secondaire.

L'avis archéologique (Patrimonia 2021) a permis d'examiner tous ces documents, de mieux comprendre l'occupation humaine de l'aire d'étude et de caractériser le potentiel archéologique de l'aire d'étude (possibilité de retrouver des contextes et vestiges archéologiques enfouis).

2.2 Stratégie d'intervention au terrain

La première phase de cette intervention est celle de la préparation. À cette étape, une demande de permis archéologique est transmise au ministère de la Culture et des Communications. En attente de la réception du permis, la logistique du terrain est planifiée de concert avec tous les intervenants (archéologues, municipalité, entrepreneur, architectes, etc.).

La seconde phase, soit l'intervention au terrain, a été complétée en plusieurs séquences. Comme l'intervention n'a pas pu être réalisée en amont des travaux de construction, les archéologues ont été contraints de suivre le calendrier de l'entrepreneur responsable des travaux de rénovation. Dans ce cas-ci, certaines découvertes archéologiques faites en cours de travaux ont occasionné de multiples modifications aux plans de construction initiaux. Cet inventaire constituait donc une intervention archéologique de sauvetage.

Les interventions archéologiques ont été réalisées en deux phases sur un total de 19 jours. La supervision et l'inventaire initial se sont échelonnés du 19 avril au 12 mai 2023, tandis qu'un inventaire complémentaire a été réalisé les 25 et 26 mai. Enfin, s'est ajoutée une supervision archéologique des travaux de démolition d'une ancienne fosse septique, le 11 juillet 2023.

Deux types d'activités archéologiques ont été menées dans le cadre de ce projet. L'opération 1 consistait en la supervision archéologique des différents travaux d'excavations mécaniques,

localisés sur le pourtour du bâtiment de l'hôtel de Ville ainsi que dans l'emprise de l'annexe à l'arrière. À noter que la galerie ainsi que les sols de surface sous-jacents avaient déjà été retirés lors de l'arrivée des archéologues. Plusieurs tranchées ont par la suite été excavées mécaniquement dans le but d'y retirer les remblais de surface et d'accéder au niveau des vestiges et des sols jugés d'intérêt archéologique.

Douze tranchées ont ainsi été excavées à l'aide d'une pelle mécanique, correspondant aux sous-opérations 1A à 1C et 3A à 3H (Tableau 2). Celles-ci ont été implantées en considérant l'emprise des travaux prévus, les infrastructures et services enfouis ayant perturbé les sols, la topographie ainsi que les relevés géotechniques réalisés préalablement. L'emplacement prévu de certaines tranchées a parfois dû être modifié en raison des équipements de chantier (roulotte, conteneurs, chemins d'accès) déjà en place lors de l'arrivée des archéologues. Au cours de l'intervention, de nouvelles sous-opérations ont été mises en place afin d'exposer et de documenter au mieux les vestiges et contextes archéologiques rencontrés, dont certains étaient menacés de démolition.

Enfin, les opérations 2 et 4 représentent la portion inventaire de l'intervention, impliquant la fouille manuelle de multiples sondages exploratoires de dimensions variées. Au total, quarante-trois sous-opérations ont été implantées et excavées à l'aide d'outils manuels (Tableau 2).

À la fin de toutes les interventions archéologiques, les portions exposées des vestiges de maçonnerie ont été recouvertes d'une membrane géotextile de manière à les protéger et à faciliter leur localisation lors de futures recherches archéologiques.

2.3 Mode d'enregistrement au terrain

Les enregistrements ont été réalisés à l'aide du système Tikal, qui consiste en une identification alphanumérique composée d'un chiffre (opération), d'une lettre (sous-opération ou sondage) suivie de chiffres (lot). L'opération identifie le type d'activité archéologique réalisé dans un secteur donné. Chaque sous-opération et sondage réalisés sont par la suite identifiés à l'aide d'une lettre. Enfin, les lots désignent des niveaux stratigraphiques. Ceux-ci correspondent généralement à une couche de sol réel, mais peuvent également être divisés de façon arbitraire. Tous les vestiges ont été identifiés à l'aide d'un numéro de structure, composé des lettres « ST » suivies d'une numérotation en continu (ex. ST-1). Ces derniers ont été décrits dans le carnet de notes tenu par le responsable d'intervention.

Chaque sous-opération a fait l'objet d'enregistrements photographiques ainsi que de relevés planimétriques et altimétriques. Des relevés stratigraphiques ont été réalisés dans chacune d'entre elles sur les parois jugées pertinentes, intégrant généralement un segment des vestiges de maçonnerie rencontrés. La majorité des tranchées, vestiges et sous-opérations ont été arpentés à l'aide d'un GPS d'arpenteur muni d'une antenne GNSS et d'un carnet électronique. Devant l'urgence de poursuivre les travaux de construction, certaines tranchées et sondages n'ont cependant pu être arpentés et ont donc été positionnés manuellement sur un plan. Deux références altimétriques temporaires (*benchmarks* ou BM) ont été disposées près du chemin Lakeshore afin de réaliser, à l'aide d'un niveau sur pied, les enregistrements altimétriques en cours d'intervention.

2.4 Traitement des données post-terrain

Une fois l'intervention au terrain terminée, le processus archéologique s'est poursuivi par le traitement des données et des artefacts au laboratoire et au bureau. Le traitement des données inclut la numérisation des fiches d'enregistrement, l'infographie des profils stratigraphiques, la transcription du catalogue de photographies, etc. Le traitement des artefacts comprend les étapes de nettoyage, de séchage, d'ensachage, d'inventaire et, si pertinent, de catalogage de la collection.

En laboratoire, les artefacts ont été nettoyés en fonction du type de matériaux. Le verre, la céramique, le plastique et les ossements ont été nettoyés à l'eau, tandis que le métal a été brossé à sec. L'inventaire des artefacts a été réalisé en format Excel suivant le modèle et les catégories créés par Parcs Canada. Les artefacts ont finalement été ensachés dans des sacs de polyéthylène en indiquant leur provenance, lesquels ont ensuite été entreposés dans des boîtes de carton.

3. CADRE ENVIRONNEMENTAL

Le secteur à l'étude se localise dans les basses-terres du Saint-Laurent, une grande plaine bordant des portions du fleuve Saint-Laurent et de la vallée de la rivière des Outaouais. Ces terres, issues de l'érosion des roches sédimentaires sous-jacentes par les glaciers, ont été recouvertes par des dépôts de sédiments hérités de la mer de Champlain, du lac Lampsilis et du Proto-Saint-Laurent. Les données d'exondation disponibles nous révèlent que la vallée du Saint-Laurent était ensevelie sous les eaux du lac Champlain il y a de cela 10 000 ans avant aujourd'hui (AA)². L'aire d'étude présente des niveaux d'altitude variant entre 23 et 27 mètres par rapport au niveau moyen de la mer (NMM). Selon les modèles de régression hydrique, les zones riveraines du lac Saint-Louis situées entre 20 et 30 m (NMM) auraient émergées à partir de 8 400 ans AA, lors de la phase du rivage de St-Barthélémy (Richard 2018 ; Transit Analyse 1990).

Le secteur s'insère dans un paysage ouvert à la jonction de cours d'eau majeurs, soit le fleuve Saint-Laurent et la rivière des Outaouais qui se rejoignent au niveau du lac Saint-Louis. Aucun ruisseau ni rivière secondaire n'est aujourd'hui visible à proximité du terrain.

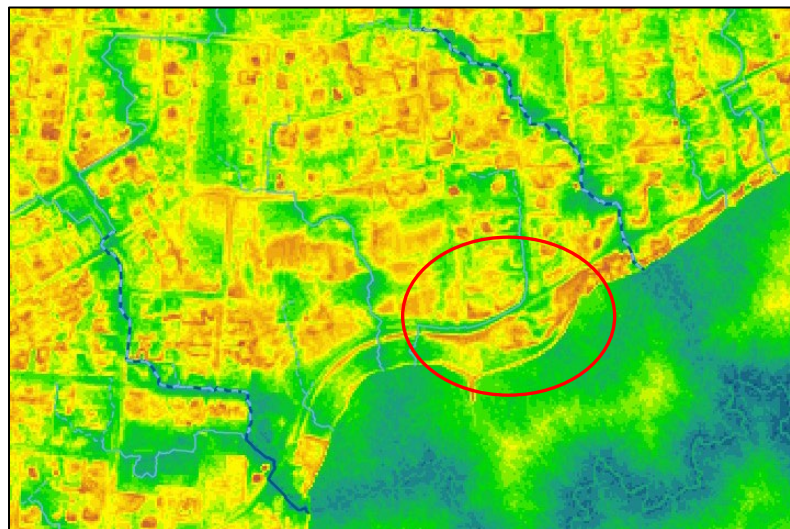

Toutefois, une analyse des données topographiques et

Figure 1. Indice d'humidité topographique et lits d'écoulement potentiels du secteur à l'étude. Données issues du LiDAR. Ministère des Ressources naturelles et des Forêts, Gouvernement du Québec

hydrographiques issues du LiDAR, notamment l'indice d'humidité topographique ainsi que les lits d'écoulement potentiels (Figure 1), laisse croire que deux ruisseaux (en pointillé bleu sur l'image) ont pu être présents de part et d'autre de l'aire d'étude à des époques anciennes et subséquemment remblayés ou canalisés. L'un d'eux, au nord-est de l'aire d'étude, est de surcroît apparent sur d'anciennes photographies aériennes du secteur (voir section 4.1.5). Ce ruisseau

² Par convention, l'appellation « avant aujourd'hui » ou AA désigne le nombre d'années avant 1950.

pourrait correspondre au tracé de la canalisation se jetant de nos jours dans le fleuve Saint-Laurent dans la portion nord-est du terrain.

Le terrain est majoritairement composé à cet endroit d'un loam argileux de type *Dorval*, issu de dépôts de till, omniprésents sur les berges du lac Saint-Louis entre Beaconsfield et Sainte-Anne-de-Bellevue (IRDA 2008; Figure 2). Même si ce

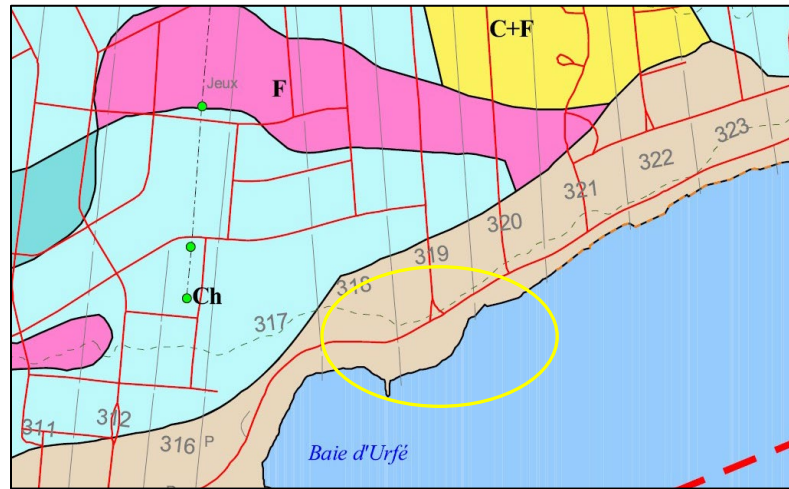

Figure 2. Extrait de la carte pédologique de l'institut de recherche et de développement en agroenvironnement, 2008.

type de sol est moins propice à l'aménagement de campements étant donné son drainage parfois déficient, il demeure tout de même accueillant l'été, lors des périodes plus sèches.

La région de Montréal fait partie du domaine climatique de l'érablière à caryer cordiforme, qui peut également comporter d'autres espèces telles que le chêne bicolor, le caryer ovale, le micocoulier occidental, l'érable à sucre, le sapin et l'épinette. En certains endroits aux altitudes plus élevées, on peut également y retrouver des chênes, du thuya occidental ou du frêne. Selon l'étude de Richard (1995), le type de couvert végétal d'il y a 6 000 ans, dans le Québec méridional, était sensiblement le même qu'aujourd'hui. Ainsi l'endroit devait y être extrêmement riche en espèces végétales et animales (poissons, oiseaux, amphibiens et mammifères) (Tardif et al. 2005).

4. CONTEXTE HISTORIQUE ET ARCHÉOLOGIQUE

4.1 Présence autochtone

La préhistoire du sud du Québec est subdivisée par les archéologues en trois grandes périodes, à savoir le Paéloindien (11 200 à 8 000 ans AA), l'Archaïque (9 500 à 3 500 ans AA) et enfin le Sylvicole (3 500 à 400 ans AA). Ces périodes se distinguent par certains attributs matériels, par exemple des outils caractéristiques, ou encore des différences dans les schèmes d'établissement, de subsistance ou de mobilité. Bien qu'aucun indice d'occupation autochtone n'ait été rapporté à ce jour sur le terrain de l'hôtel de ville, plusieurs facteurs géographiques, environnementaux et historiques laissent envisager une potentielle présence autochtone sur les berges du lac Saint-Louis.

L'habitabilité du secteur par les groupes humains est le premier facteur à considérer lors de l'évaluation du potentiel archéologique autochtone. Nous savons que la vallée du Saint-Laurent était ensevelie sous les eaux du lac Champlain il y a de cela 10 000 ans avant aujourd'hui (AA) et que le secteur à l'étude, situé entre 23 et 27 m NMM. Selon les modèles de régression hydrique, les zones riveraines du lac Saint-Louis situées entre 20 et 30 m par rapport au niveau moyen de la mer (NMM) auraient été propices à l'occupation humaine à partir de 8 400 ans AA. Il faut toutefois noter que les plus anciennes occupations connues dans la région ne remontent qu'à 5 000 ans AA. Les établissements autochtones répertoriés à proximité se situent tous à environ 23 m NMM d'altitude : c'est le cas du site archéologique de la pointe Caron, situé à environ 500 mètres à l'ouest de l'aire à l'étude (Plan 3).

La proximité du fleuve Saint-Laurent et de la rivière des Outaouais a assurément eu une influence névralgique sur l'occupation humaine ancienne des lieux. Ces affluents constituent en effet pour les populations humaines des voies de circulation incontournables, permettant d'accéder au cœur du continent américain autant vers le nord, l'ouest qu'au sud. Ces axes font ainsi partie du réseau traditionnel d'échanges emprunté depuis des millénaires par différents groupes autochtones en déplacement vers les Grands Lacs (Archéocène 2005). Les îles de l'archipel de Montréal, notamment les multiples pointes et baies qui ponctuent leurs rivages ont à de nombreuses occasions servi de lieux de halte, de zones de portage ou encore de lieu d'établissement. Dans le cas présent, la présence des rapides de Lachine à l'est et des rapides de Ste-Anne à l'ouest font des berges du lac Saint-Louis des lieux d'arrêt particulièrement propices

au portage et au campement temporaire de voyageurs. Le lot à l'étude aurait été propice à des activités de subsistance comme l'agriculture, la cueillette, la pêche et la chasse.

Enfin la baie d'Urfé, du fait de sa situation stratégique en aval de la confluence des rivières des Outaouais, des Prairies et des Mille-Îles, a également pu être empruntée dès l'arrivée des Européens au XVI^e siècle dans le cadre du commerce des fourrures. À cette époque, « les rives du lac Saint-Louis devaient être émaillées de nombreux campements amérindiens et d'avant-postes français » (Archéocène, 2005 : 64).

4.2 La mission de Saint-Louis-du-Haut-de-l'île

Le premier indice historique d'occupation eurocanadienne du territoire de Baie-d'Urfé remonte aux années 1680 alors qu'un premier colon, Jean-Baptiste de la Londe, s'y établit. Dans son ouvrage, Girouard (1893) recense un premier baptême dès 1683 sur le territoire de Baie-D'Urfé par Pierre Remy, curé de Lachine en 1683. Ce baptême a lieu dans la résidence du dénommé de la Londe, « lieu où je dis ordinairement la messe de cette mission ». Cet avant-poste sis à la baie D'Urfé est en effet alors une simple mission sulpicienne, dépourvue de lieux de culte et de cimetière.

Selon les recherches effectuées par Girouard, une première chapelle dite de Saint-Louis est érigée sur la pointe Saint-Louis (aujourd'hui Caron) quelque part entre 1683 et 1685. À l'été 1685 a lieu la création de la paroisse de Saint-Louis-du-Haut-de-l'île. Jean Baptiste de la Londe est alors désigné marguillier. Les limites de cette paroisse, l'avant-poste alors le plus en amont du fleuve sur l'île de Montréal, débutaient à celles de Pointe-Claire à l'est et « par delà la pointe de l'île » à l'ouest (Girouard, 1893). La cure de cette paroisse sera dès ses débuts administrée par l'abbé François-Saturnin Lascaris d'Urfé, un missionnaire sulpicien (Pronovost et St-Georges 1989). À la même époque, l'abbé D'Urfé fait construire un presbytère et y consacre le premier cimetière de la paroisse de Saint-Louis-du-Haut-de-l'île.

L'existence d'une telle mission implique vraisemblablement une présence autochtone historique dans la baie D'Urfé à la fin du XVII^e siècle. Cette mission aurait effectivement accueilli quelques groupes d'Algonquins à des fins d'évangélisation (Pronovost et St-Georges 1989). Considérant sa proximité avec la mission, il est possible que l'aire à l'étude ait été fréquentée par différents groupes autochtones ou eurocanadiens de passage. De plus, les guerres iroquoises faisant rage à

la même époque, le secteur de Baie-D'Urfé aurait très bien pu avoir été le théâtre de quelques-uns de ces affrontements, tout comme l'a été la pointe Saint-Louis (Duguay 1992). En effet, le commerce des fourrures ayant engendré des conflits entre les groupes iroquois cherchant à prendre le contrôle de ce marché, les berges du fleuve Saint-Laurent, voie navigable indispensable à ce commerce, deviennent périlleuses.

4.3 Arrivée de premiers colons européens (XVII^e et XVIII^e siècles)

L'ouest de l'île de Montréal faisait partie de la seigneurie de Montréal. Les Messieurs de Saint-Sulpice étaient en droit de concéder des terres aux colons et aux marchands, ce qu'ils firent dès la fin du XVII^e siècle. Selon le plan terrier de la seigneurie de Montréal de 1685 (dressé au début du XIX^e siècle), le territoire est subdivisé en rangs faisant front au lac Saint-Louis (Figure 3).

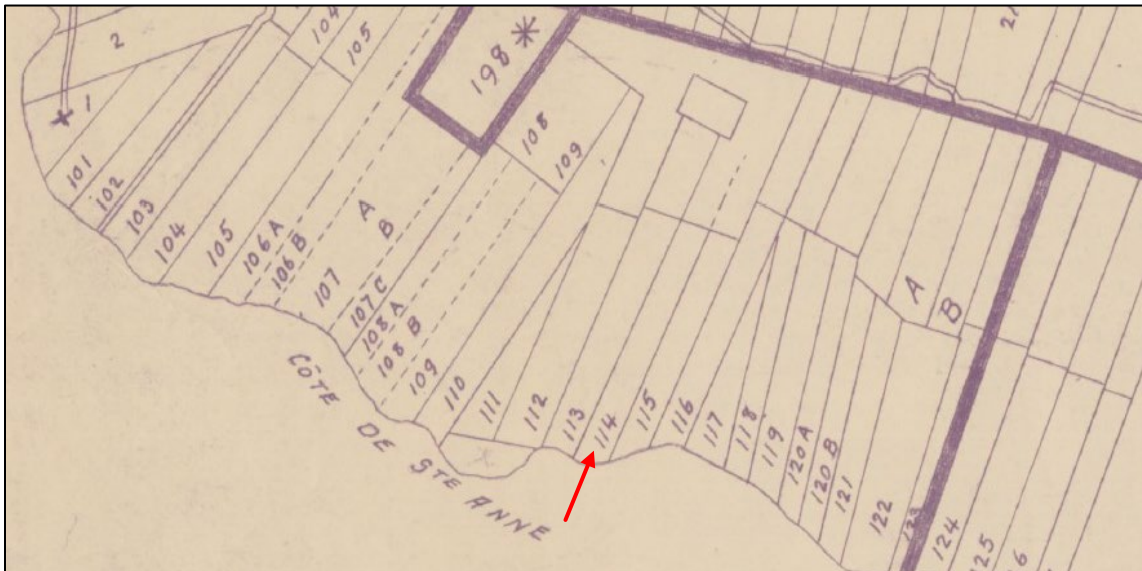

Figure 3. Plan terrier de la seigneurie de Montréal (reproduction d'un original créé en 1834). La terre 114 recoupe dans sa partie sud le terrain à l'étude (Archives de la Ville de Montréal, VM66-3-P043).

Ce plan illustre la pointe Saint-Louis, correspondant aux censives 111 et 112, concédée dès 1685 à un certain Jean-Baptiste de La Londe, dit Lespérance tandis que la terre 113, tout juste à l'est, a été concédée à Guillaume Daoust, gendre de Lalonde. La censive 114, qui recoupe l'aire d'étude, a quant à elle été concédée dès 1686 à Jean Dutartre dit Des Rosiers, habitant, un ancien soldat du régiment de Carignan-Salières (Girouard, 1892).

Le plan dressé par Denonville en 1686 (Figure 4) illustre la présence de bâtiments à la Côte Saint-Louis, ce qui constitue à l'époque l'avant-poste le plus à l'ouest de l'île de Montréal.



Figure 5. Extrait du « plan de la prairie de la Magdelaine », dressé par Jacques-René Brisay de Denonville en novembre 1686. On y illustre sommairement près de la pointe Saint-Louis (flèche rouge), la présence de premiers bâtiments, qui inclut probablement la première chapelle ainsi que le presbytère.



Figure 4. Extrait du plan terrier de 1702, attribué à François Vachon de Belmont. On retrouve sur ce plan le nom des censitaires ainsi que l'emplacement approximatif des censives correspondantes. On y fait également mention de la « Coste St. Louis », de l'« église ou paroisse Saint-Louis » sur la pointe Caron, qui se dénomme ici « pointe D'urfé ».

À l'automne 1687, plusieurs hommes sont tués lors de raids menés par les Iroquois, menant notamment à la destruction de la chapelle Saint-Louis. Cette attaque incite l'abbé D'Urfé à abandonner la paroisse, puis à retourner en France où il décèdera quelques années plus tard, en 1701. Le registre paroissial de la paroisse Saint-Louis est dès lors rapatrié à Lachine. En juillet 1696, un procès intenté par Dutartre dit Desrosiers nous apprend qu'il est alors « domestique du sieur Soumande » et « résident de Ville-Marie »³ : on peut en déduire que la censive qui lui était concédée demeure inoccupée à cette date.

L'ouest de l'île de Montréal demeurera peu peuplé jusqu'au début du XVIII^e siècle. À partir de 1698, des pourparlers ont lieu entre nations autochtones et colons européens, qui mèneront à la signature de la Grande Paix de Montréal en 1701 entre les Cinq Nations haudensaunee (iroquois) et les Français. Plusieurs terrains sont dès lors progressivement reconcédés. Le plan terrier daté d'octobre 1702 et attribué à Vachon de Belmont (Figure 5) détaille le nombre et l'emplacement approximatif des censitaires de l'époque. La censive 114, qui mesure 3 arpents de front par vingt de profondeur, est alors concédée à un certain Morin. On ne sait toutefois pas si le terrain est occupé ni s'il s'y trouve déjà une habitation. Plusieurs censitaires, puis propriétaires s'y succéderont au cours des XVIII^e et XIX^e siècles. Selon Girouard (1892), s'y établiront plus tard François Saint-Denis suivi de son fils Charles, qui vendra la terre familiale à James Morgan au début du XX^e siècle. Est-ce la famille Saint-Denis qui habitait la terre depuis le milieu du XVIII^e siècle? Seule une reconstitution de la chaîne de titres de la censive 114, puis du lot 319 correspondant, pourrait éclaircir cette question.

Vers 1711, quelques années après la réouverture du registre de la paroisse en 1703, on fait le choix de construire une nouvelle église plus près du fort Senneville⁴. Cette nouvelle paroisse prendra en 1714 le nom de Sainte-Anne-du-Bout-de-l'île (aujourd'hui Sainte-Anne-de-Bellevue). La pointe Saint-Louis ainsi que le secteur de l'aire d'étude se trouvent dès lors excentrés de ce qui deviendra le cœur villageois de Sainte-Anne et conserveront une vocation essentiellement agricole durant plus d'un siècle. Peu de documents d'archives font état du secteur au cours du

³ *Procès entre Jean Dutartre dit Desrosiers, ancien soldat de Carignan, engagé du sieur Soumande, plaignant, et Jacques Morand, charretier, accusé d'avoir battu le plaignant*, 21 juillet 1696 - 23 juillet 1696, BANQ Vieux-Montréal, Fonds Juridiction royale de Montréal, (06M,TL4,S1,D160).

⁴ *Le parcours urbain. Destination patrimoniale : Sainte-Anne-de-Bellevue*, Division du patrimoine, Ville de Montréal (en ligne)

https://ville.montreal.qc.ca/portal/page?_pageid=8817,99657679&_dad=portal&_schema=PORTAL

XVIII^e et de la première moitié du XIX^e siècle. Le plan dressé par James Murray entre 1761 et 1763 (Figure 6) fait cependant exception. Ce document, très détaillé pour l'époque, illustre dans le secteur à l'étude la présence de plusieurs habitations le long de l'ancien chemin du Roy reliant la paroisse de Sainte-Anne à Montréal. Ces bâtiments se situent surtout du côté nord de l'ancien chemin, qui longe à cet endroit le sommet du léger abrupt formant à cette époque le rivage du fleuve Saint-Laurent.



Figure 6. Extrait du plan commandé par James Murray, dressé entre 1761 et 1763. On y retrouve, dans le secteur à l'étude (encerclé), l'emplacement de plusieurs bâtiments le long de l'ancien chemin du Roy, ainsi que l'étendue des terres alors en culture.

4.4 Développement industriel (XIX^e siècle)

C'est en 1832 que la pointe Saint-Louis, soit la censive 111 est vendue à Antoine Caron, d'où son appellation actuelle de la pointe Caron. À cette époque, la partie sud de la pointe est subdivisée en deux lots cadastraux (314 et 315), alors concédés à un dénommé Saint-Denis.

La carte de Jobin datée de 1834 (Figure 7) montre l'ouest de l'île de Montréal portant le nom de paroisse de Sainte-Anne. La carte illustre le noyau villageois de Pointe-Claire et de Sainte-Anne, ainsi que le chemin Lakeshore. En revanche, elle ne semble montrer aucun développement majeur à l'emplacement de ce qui deviendra Baie-D'Urfé. Ces cartes représentaient toutefois les

noyaux villageois et non les maisons de fermes isolées. Le milieu du XIX^e siècle marque quant à lui le développement du commerce du bois. L'ouest de l'île se voit alors marqué par l'aménagement des réseaux de transports. On note entre autres l'apparition du chemin de fer et la construction d'écluses favorisant le transport par bateau.



Figure 7. Extrait d'une carte de 1834 réalisée par André Jobin. Le secteur à l'étude (flèche rouge) fait alors partie de la paroisse de Sainte-Anne.

La première source cartographique illustrant une construction à l'emplacement du terrain à l'étude est le plan de Hopkins daté de 1879 (Figure 8). Sur ce plan, on peut voir que la terre portant le numéro de cadastre 319 appartient alors à Charles Saint-Denis, qui est bien connu pour avoir été le premier propriétaire de l'actuel bâtiment de l'hôtel de ville. Ce plan localise bel et bien la maison de ferme au bord de l'eau, au sud du chemin Lakeshore. Comme le démontre le plan de Hopkins, le secteur de Baie-D'Urfé devient de plus en plus densément peuplé à la fin du XIX^e siècle, alors que plusieurs résidences se construisent le long du chemin Lakeshore. À cette période d'industrialisation, l'élite montréalaise est en quête d'espace et d'air frais, et cherche à s'éloigner des quartiers denses et pollués de la grande ville. Baie-d'Urfé, comme la côte Sainte-Anne Sud, devient un refuge et un lieu de villégiature pour la bourgeoisie anglophone.

madriers, des chevrons et du bois sain et d'épaisseur convenable de la vieille maison ». Enfin, un acte hypothécaire dressé en octobre 1885 entre Pierre Brisebois et Charles Saint-Denis, alors toujours propriétaire du terrain, mentionne la présence sur les lieux d'une « maison en bois, une grange et autres bâtisses de dépendances dessus érigées »⁶. Cette maison correspond au bâtiment actuel de l'hôtel de Ville.

De quelle époque peut bien dater cette vieille maison dont il est mention, vraisemblablement démolie vers 1877? Nos recherches en archives, loin d'être exhaustives, n'ont pu retracer de nombreux actes notariés en faisant mention. Nous savons toutefois que la famille Saint-Denis habite Sainte-Anne-du-Bout-de-l'Isle depuis plusieurs générations. Ont-ils toujours habité la terre en question? Louis Denis dit Saint-Denis, l'ancêtre de 4e génération de Charles, est vraisemblablement le premier à s'y rendre, probablement à la suite de son union avec Marie Charlotte Charlebois en février 1736, dont la famille y est déjà établie. Il décède à Sainte-Anne-du-Bout-de-l'Isle en janvier 1756, à l'âge de 42 ans. Est-ce ce couple qui y fait construire une première demeure? Auquel cas nous pourrions supposer que la construction ait eu lieu avant la naissance de leur premier enfant, en 1738. Ou encore est-ce leur fils aîné Jacques Denis et sa première épouse Josèphe Ranger, mariés en 1767?

Au décès de Jacques Denis et de sa seconde épouse Catherine Neveu, leurs enfants mineurs sont mis sous tutelle. En avril 1794, parmi les échanges entourant le partage des biens des défunts

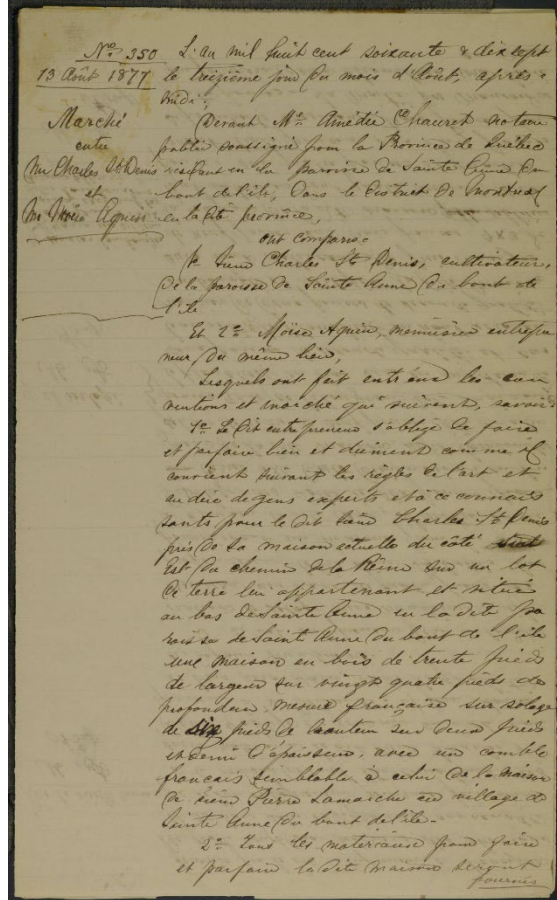

Figure 9. Extrait du marché établi le 13 août 1877 entre Charles Saint-Denis et Moïse Aquin, menuisier, pour la construction d'une nouvelle maison (Bibliothèque et Archives nationales du Québec : 06M,CN601,S401)

⁶ Échange [acte hypothécaire] entre Pierre Brisebois et Charles Saint-Denis, enregistré le 13 avril 1886 devant le notaire Amédée Chauret (No. 1297), BAnQ Vieux-Montréal, Fonds Cour supérieure, District judiciaire de Montréal, Greffes de notaires, (06M,CN601,S401).

figure la mention d'une « terre de trois arpents de front par vingt-cinq de profondeur » avec une « maison de pièces sur pièces dessus construite et autres bâtiments dépendants, tenant par devant au chemin du Roy, par derrière à Jean Baptiste Cadieu, d'un côté à Joseph Robillard et d'autre côté à Joseph Berthe ».

4.5 Création de la ville de Baie-D'Urfé (XX^e siècle)



Figure 10. Photographie d'un auteur inconnu, vers 1910, de l'ancienne résidence d'été de James Morgan, alors louée à un inspecteur de la Banque d'Hochelaga, Oscar-Émile Dorais. Cette maison sera cédée deux ans plus tard à la Ville de Baie-D'Urfé. On y aperçoit la maison telle qu'elle se présentait avant les travaux de 1913.

Au tournant du XX^e siècle, la famille Saint-Denis était toujours propriétaire du lot à l'étude et habitait probablement la maison. Selon cette photographie (Figure 10), la maison d'origine devait être un seul bâtiment de plan rectangulaire avec une cuisine d'été à l'arrière, possédant une toiture en mansarde et une petite galerie avant.

Cette maison de Charles Saint-Denis a été achetée par James Morgan en 1909, alors président de la Henry Morgan & Co. En 1912, à la suite du départ de son locataire, ce dernier offre la maison à la Ville de Baie-D'Urfé, constituée il y a seulement quelques mois, pour y loger l'hôtel de ville (Lee

1977). Dès l'année suivante, la Ville entreprend des rénovations de la maison, qui prend alors l'aspect qu'on lui connaît aujourd'hui, avec sa grande véranda et son portique orné.

L'analyse de l'évolution du terrain au cours du XX^e siècle peut se poursuivre à l'aide des photographies aériennes. Sur les photographies aériennes captées en 1948 et 1949 (Figure 11), le terrain conserve toujours son rivage naturel ainsi que plusieurs arbres matures. Le bâtiment de l'hôtel de ville y semble intact et conserve son ancienne cuisine d'été à l'arrière.



Figure 11. Extrait d'une photographie aérienne captée en 1949. On y aperçoit le bâtiment de l'hôtel de ville, le terrain comportant son rivage naturel ainsi que la subsistance d'un petit ruisseau, aujourd'hui canalisé, dont l'embouchure est toujours visible à l'extrémité est de l'aire à l'étude.

La photographie aérienne captée en 1954 (Figure 12) illustre un environnement en pleine urbanisation. Les terres agricoles font progressivement place aux maisons unifamiliales. Les berges du secteur conservent alors toujours leur aspect naturel. Il faut attendre les relevés aériens de 1962 (Figure 13) puis ceux de 1964 et 1969 (Figure 14, Figure 15) pour observer l'importance des modifications qui seront apportées au rivage. Sur ces images se trouvent en effet des indices flagrants de transformation des berges, notamment la présence de remblais ayant occasionné un gain terrestre important sur le fleuve.



Figure 12. Extrait d'une photographie aérienne de 1954. On y retrouve plusieurs nouveaux bâtiments, alors que les abords de l'aire d'étude s'urbanisent. À noter que le terrain de l'hôtel de ville conserve encore son rivage naturel.



Figure 13. Extrait d'une photographie aérienne de 1962. On y observe de nouvelles constructions le long de l'actuel chemin Morgan ainsi que ce qui apparaît être de premiers remblais le long de la berge du fleuve Saint-Laurent.



Figure 14. Extrait d'une photographie aérienne de 1964. On y observe notamment la poursuite des travaux d'aménagement et de remblayage des berges. À noter que les arbres matures visibles sur la photographie aérienne de 1948, aux abords immédiats de l'hôtel de ville sont toujours visibles, ce qui indique qu'à cette date aucun remblai majeur n'a été apposé à cet endroit.



Figure 15. Extrait d'une photographie aérienne de 1969. Les travaux de remblayage de la berge du fleuve sont désormais terminés. À noter, la rangée d'arbres matures à l'arrière du bâtiment de l'hôtel de ville et le long de l'actuel chemin Lakeshore, témoins de l'ancien emplacement du rivage.

4.6 Recherches archéologiques antérieures

Les recherches menées dans l'ouest de l'île de Montréal ainsi que dans les secteurs périphériques, en Montérégie, ont permis la mise au jour de plusieurs sites archéologiques autochtones et eurocanadiens (Plan 3). Dans un rayon de 10 km autour de l'aire d'étude, ce sont ainsi 49 sites qui sont répertoriés dans l'Inventaire des sites archéologiques du Québec (ISAQ). Il est bon de rappeler qu'il ne s'agit que d'un répertoire des sites archéologiques mis au jour et ne peut donc être considéré comme représentatif de l'occupation humaine ancienne de ce grand secteur. La grande diversité des occupations humaines répertoriées, présentées succinctement aux paragraphes suivants, permet toutefois de constater l'ampleur du potentiel archéologique que présente l'ouest de l'île de Montréal et plus spécifiquement, le territoire de la ville de Baie-D'Urfé.

Il est à noter qu'une évaluation du patrimoine urbain de Baie-D'Urfé avait été réalisée dès 2005 par le Service de la mise en valeur du territoire et du patrimoine de la Ville de Montréal, alors que Baie-D'Urfé et Beaconsfield formaient un même arrondissement. Cette étude avait préalablement identifié sur ce territoire l'ensemble des berges du lac Saint-Louis, au sud du chemin Lakeshore, comme un secteur d'intérêt archéologique, parfois à fort potentiel.

4.6.1 Sites archéologiques autochtones

On sait que les groupes autochtones fréquentaient la région au moins dès le Sylvicole moyen (2 400 à 1 000 ans AA) ainsi qu'au cours du Sylvicole supérieur (1 000 à 500 ans AA). Le potentiel d'occupation humaine ancienne que présentent les berges et les îles du lac Saint-Louis a ainsi attiré l'attention de nombreux archéologues (Cossette et Laroche 1993; Pendergast 1965; Transit Analyse 1990). Parmi les sites archéologiques connus, mentionnons notamment le site de la pointe Caron (BiFI-3), situé à quelques centaines de mètres à l'ouest de l'aire d'étude, qui a livré quelques tessons de poterie autochtones datés du Sylvicole (Archéocène, 2005 : 40) ainsi qu'une pointe de projectile à encoches latérales recueillies hors contexte, datant du Sylvicole supérieur. Ces découvertes confirment l'hypothèse d'une présence autochtone ancienne sur la pointe Caron.



**Projet de rénovation de l'hôtel de ville
de Baie-D'Urfé (BiFI-18)**

Inventaire et supervision 2023

Plan de localisation des sites archéologiques
à proximité de l'aire d'étude

Légende

- Aire d'étude
- ▲ BiFI-4 Site archéologique et code Borden

Plan 3



Source: Photo aérienne de l'inventaire écoforestier-
MERN Québec
(SCRS-MTM-8)



avril 2024

Le site archéologique de la pointe du Moulin (BiFI-01), situé sur la pointe sud-est de l'île Perrot à un peu plus de sept kilomètres de l'aire d'étude, a livré plusieurs objets-témoins du Sylvicole, notamment des fragments de poterie ainsi que des éclats et un grattoir en chert (Agin, 1994 et Archéotec, 2010 et 2012). À environ dix kilomètres au sud-ouest de l'aire d'étude se trouve également le site de la Pointe-du-Buisson (BhFI-1), classé site patrimonial et désigné lieu historique national du Canada pour sa grande valeur historique et archéologique, témoin d'occupations autochtones s'étalant sur plusieurs millénaires, soit depuis l'Archaïque laurentien (5 500-4 200 ans AA). Enfin le site de l'Île-aux-Tourtes (BiFI-5), qui se trouve à 6 kilomètres au nord-ouest à vol d'oiseau, est également classé comme site patrimonial. Celui-ci comporte des traces d'occupation autochtone s'étalant de l'Archaïque laurentien (5 500-4 200 ans AA) au XVIII^e siècle, au moment de l'établissement d'une mission sulpicienne sur les lieux.

4.6.2 Sites archéologiques eurocanadiens

Le seul site archéologique recensé sur le territoire de Baie-D'Urfé est celui de la Mission sulpicienne de Saint-Louis-du-Haut-de-L'île (BiFI-3), localisé à environ 500 mètres à l'ouest de l'aire d'étude. Un premier inventaire mené sur les lieux à l'automne 1989 a permis la mise au jour de vestiges du XVII^e siècle associés à cette mission, soit deux bâtiments en bois avec cheminées de pierre ainsi que d'une dépression comportant des traces de combustion. Ces vestiges étaient accompagnés d'objets datés essentiellement du XVII^e siècle (Duguay, 1990).

En mai 2004, un nouvel inventaire est mené par Archéocène (2005), lors duquel les vestiges d'une résidence du XIX^e siècle sont mis au jour ainsi que quelques témoins de l'occupation de la pointe Caron au XVII^e siècle, notamment une fosse de sépulture préalablement exhumée. Lors de travaux de construction d'une résidence en 1865, 23 sépultures anciennes ont en effet été mises au jour, subséquemment exhumées puis enterrées dans le nouveau cimetière de Sainte-Anne. Selon le curé de l'époque, il s'agirait vraisemblablement des victimes des incursions iroquoiennes des années 1687, alors enterrées dans le cimetière de l'ancienne mission Saint-Louis. Enfin, le remplacement de poteaux électriques par Hydro-Québec à l'automne 2004 (Archéocène, 2004) occasionne la tenue d'un inventaire ayant permis la mise au jour quelques objets témoins datés de la fin du XVII^e, associés à la mission Saint-Louis, ainsi que des XIX^e et XX^e siècles.

5. RÉSULTATS ET INTERPRÉTATIONS

La partie qui suit présente une synthèse des sous-opérations archéologiques réalisées lors de l'intervention de 2023 (Plan 4, Tableau 1) ainsi que des vestiges mis au jour (Tableau 2).

Compte tenu du déroulement simultané des activités archéologiques et des travaux d'aménagement, l'intervention s'est essentiellement déroulée au gré des besoins de la Ville de Baie-D'Urfé et de l'entrepreneur. D'abord, les travaux d'excavation mécanique visant le pourtour du bâtiment de l'hôtel de Ville ont fait l'objet d'une supervision archéologique (opération 1) en plus de sondages manuels (opération 2). Ensuite, quelques tranchées exploratoires ont été réalisées à la pelle mécanique (opération 3) à divers endroits ciblés du terrain. Les opérations 2 et 4 représentent la portion inventaire, impliquant la réalisation de sondages manuels à des endroits jugé pertinent du terrain (ou à l'intérieur des tranchées). Compte tenu de la découverte de vestiges et contextes archéologiques significatifs dans la portion sud-ouest de l'aire à l'étude, de nouvelles sous-opérations y ont été réalisées dans le cadre d'un inventaire complémentaire.



Les résultats de l'intervention sont présentés suivant une trame chronologique basée sur les données archéologiques, mais qui tient compte également de la documentation historique répertoriée. Le tableau 3 qui suit présente une proposition de séquence événementielle pour le site, pour laquelle sont associés les différents niveaux stratigraphiques documentés ainsi que les lots fouillés lors de l'inventaire. L'inventaire de culture matérielle, présenté à l'annexe 2 dénombre un total de 1630 objets-témoins mis au jour lors de cette intervention.

**Projet de rénovation de l'hôtel de ville
de Baie-D'Urfé (BiFI-18)**





Inventaire et supervision 2023

Plan général des sous-opérations
archéologiques

Légende

-  Cadre bâti actuel
-  Limites du site BiFI-18
-  Bordure de béton

Données d'inventaire archéologique

-  Sous-opération mécanique
-  Sous-opération manuelle
- 1A 2A** Identification de sous-opération
-  CS1 Coupe stratigraphique
-  ▲ 45,75 Altitude en mètre NMM

Plan 4



Source: Tuile de la ville de Montréal - 31H05-010-2607;
les données archéologiques proviennent des fichiers
Arpentage 2 mai Pat.shp, Arpentage Baie Urfé 2023.shp et
BAIE DURFE.23-PATA-03 2MAI23.txt
(SCRS-MTM-8)



avril 2024

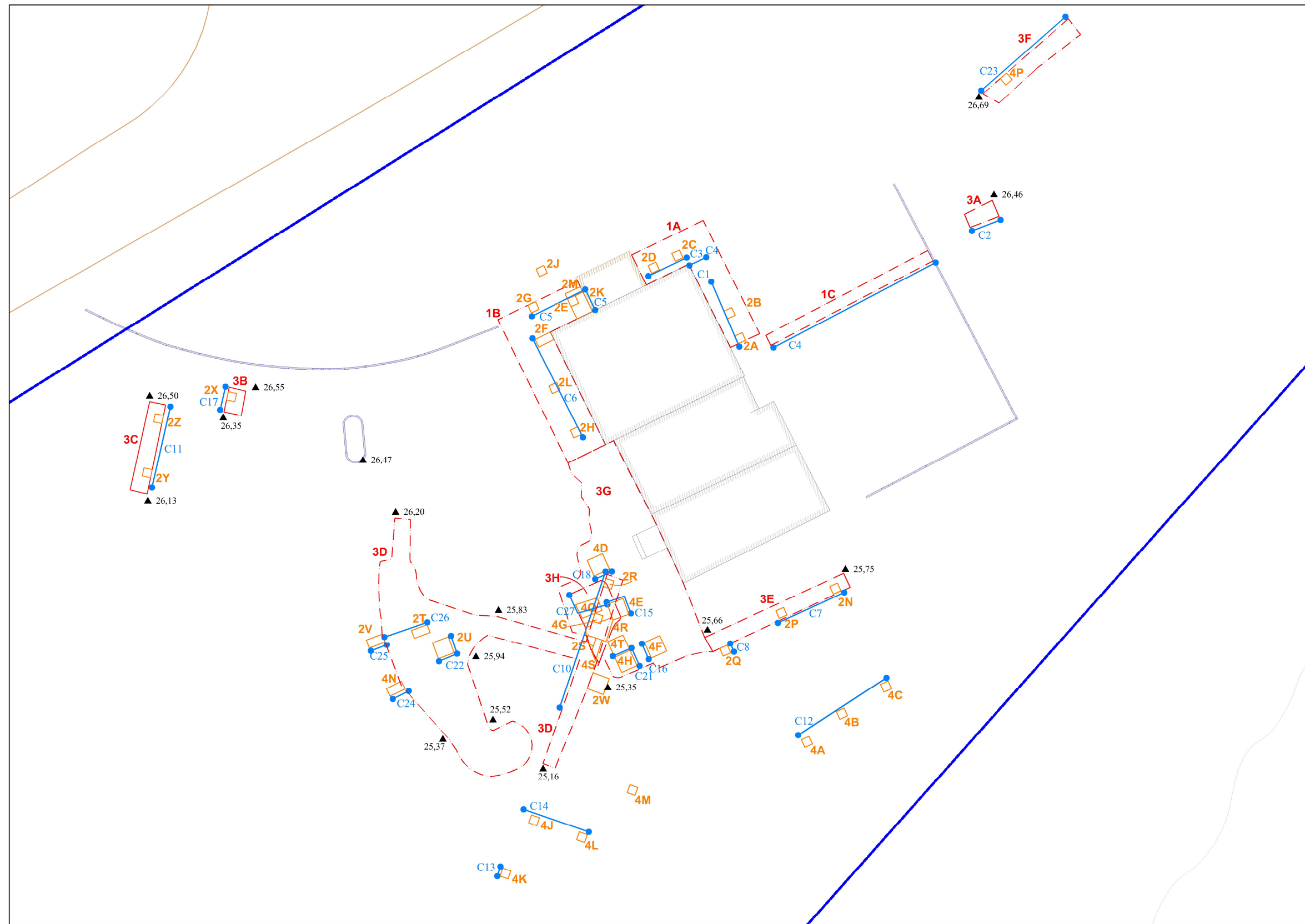



**Projet de rénovation de l'hôtel de ville
de Baie-D'Urfé (BiFI-18)**







Inventaire et supervision 2023

Plan détaillé du secteur de l'Hôtel de ville

Légende

-  Cadre bâti actuel
-  Bordure de béton

Données d'inventaire archéologique

-  Sous-opération mécanique
-  Sous-opération manuelle
- 1A 2A** Identification de sous-opération
-  Béton
-  Pierre
-  Rupture de pente
-  Tranchée moderne
-  Prolongation présumée
- ▲ 26,95 Altitude en mètre NMM

Plan 5



Source: Tuile de la ville de Montréal - 31H05-010-2607;
les données archéologiques proviennent des fichiers
Arpentage 2 mai Pat.shp, Arpentage Baie Urfé 2023.shp et
BAIE DURFE.23-PATA-03 2MAI23.txt
(SCRS-MTM-8)



avril 2024



**Projet de rénovation de l'hôtel de ville
de Baie-D'Urfé (BiFI-18)**

Inventaire et supervision 2023

Plan détaillé du secteur de la maison

Légende

 Cadre bâti actuel

Données d'inventaire archéologique

 Sous-opération mécanique

 Sous-opération manuelle

1A 2A Identification de sous-opération

 Maçonnerie de pierres

 Tuyau de terre cuite

 Tranchée moderne

 Prolongation présumée

 ▲ 25,39 Altitude en mètre NMM

ST-3 Identification de vestige

Plan 6



Source: Tuile de la ville de Montréal - 31H05-010-2607;
les données archéologiques proviennent des fichiers
Arpentage 2 mai Pat.shp, Arpentage Baie Urfé 2023.shp et
BAIE DURFE.23-PATA-03 2MAI23.txt
(SCRS-MTM-8)

PATRIMONIA 0 0,75 1,5 m
ARCHEOLOGIE

avril 2024



Tableau 1. BiFl-18-23. Synthèse des enregistrements archéologiques.

Sous-opérations		Coupe stratigraphique	Plan	Vestige mis au jour
Excavation mécanique	Excavation manuelle			
1A	2A	C1	P1, P2	Fondations de l'hôtel de Ville
	2B			
	2C	C3		
	2D			
1B	2E	C5		
	2F	C6		
	2G	C5		
	2H	C6		
	2J	-		
	2K	C5		
	2L	C6		
2M	C5			
1C	-	C9		
3A	-	C2		
3B	2X	C17		
3C	2Y	C11		
	2Z			
3D	2R	C10	Fondations de la maison de ferme (1 ^{ère} gen): ST-1, ST-2, ST-3, ST-4, ST-5, ST-6, ST-7, ST-8, ST-9	
	2S			
	2T	C26		
	2U	C22		
	2V	C25		
	2W	-		
	4G	C19		
	4N	C24		
	4R	-		
4S	-			
3E	2N	C7		
	2P			
	2Q	C8		
3F	4P	C23		
3G	4D	C18		
	4E	C15	ST-8 (paroi ouest)	
	4F	C16		
	4T	-	ST-11	
-	4A	C12		
-	4B	-		
-	4C	C12		
-	4H	C21		
-	4J	C14		
-	4K	C13		
-	4L	C14		
-	4M	C20		
3H	4Q	C27	ST-1, ST-8, ST-10	

Tableau 2. BiFI-18-23. Synthèse des vestiges mis au jour.

Numéro de structure	Type de vestige	Localisation	Plan	Description sommaire
ST-1	Mur de maçonnerie	Au sud-ouest de l'hôtel de Ville	P1, P3	Mur de maçonnerie en pierre (calcaire, grès, granit, quartz) ébauchée et moellons, parement double avec blocage, orienté nord-sud. Correspond au mur est du bâtiment.
ST-2	Mur de maçonnerie		P1	Mur de maçonnerie en pierre (calcaire, grès, granit, quartz) ébauchée et moellons, parement double avec blocage, orienté est-ouest. Correspond au mur de refend intérieur du bâtiment.
ST-3	Mur de maçonnerie		P1	Mur de maçonnerie en pierre (calcaire, grès, granit, quartz) ébauchée et moellons, parement double avec blocage, orienté nord-sud. Comporte un empattement considérablement plus large qu'ailleurs sur cette construction. Correspond au mur ouest du bâtiment.
ST-4	Mur de maçonnerie		P1	Mur de maçonnerie en pierre (calcaire, grès, granit, quartz) ébauchée et moellons, parement double avec blocage, orienté est-ouest. Correspond au mur sud (arrière) du bâtiment.
ST-5	Mur de maçonnerie		P1	Mur de maçonnerie en pierre (calcaire, grès, granit, quartz) ébauchée et moellons, parement double avec blocage, orienté est-ouest. Correspond au mur nord (façade) du bâtiment.
ST-6	Mur de maçonnerie		P1	Base de cheminée en maçonnerie de pierre (calcaire, grès, granit) ébauchée et moellons, formée de trois parements avec blocage. Imbriquée au mur ouest (ST-3), disposée dans la portion sud-ouest du bâtiment.
ST-7	Conduite de drainage	À l'ouest de l'hôtel de Ville	P1	Conduite de drainage en terre cuite formée de plusieurs segments de 12 cm (5 po) de diamètre et d'environ 30 cm (12 po) de long. Tronque la portion supérieure des murs ouest et nord (ST-3 et ST-5). Associée à l'occupation du bâtiment abritant l'hôtel de Ville, milieu du XX ^e siècle.
ST-8	Mur de maçonnerie	Au sud-ouest de l'hôtel de Ville	P1, P3	Mur de maçonnerie en pierre (calcaire, grès, granit) ébauchée et moellons, parement double avec blocage, orienté nord-sud. Annexe imbriquée au bâtiment, probable four à pain semi-extérieur.
ST-9	Mur de maçonnerie		P1, P3	Mur de maçonnerie en pierre (calcaire, grès, granit) ébauchée et moellons, parement double avec blocage, orienté est-ouest. Adossé au parement extérieur du mur est du bâtiment ancien. Annexe imbriquée au bâtiment, probable four à pain semi-extérieur.
ST-10	Mur de maçonnerie		P1, P3	Mur de maçonnerie en pierre (calcaire, grès, granit) ébauchée et moellons, parement double avec blocage, orienté est-ouest. Adossé au parement extérieur du mur est du bâtiment ancien. Annexe imbriquée au bâtiment, probable four à pain semi-extérieur.
ST-11	Trou de poteau		-	Trou de poteau, comblé à la suite de son retrait. Associé à un ancien appentis de bois qui recouvrait le four à pain.

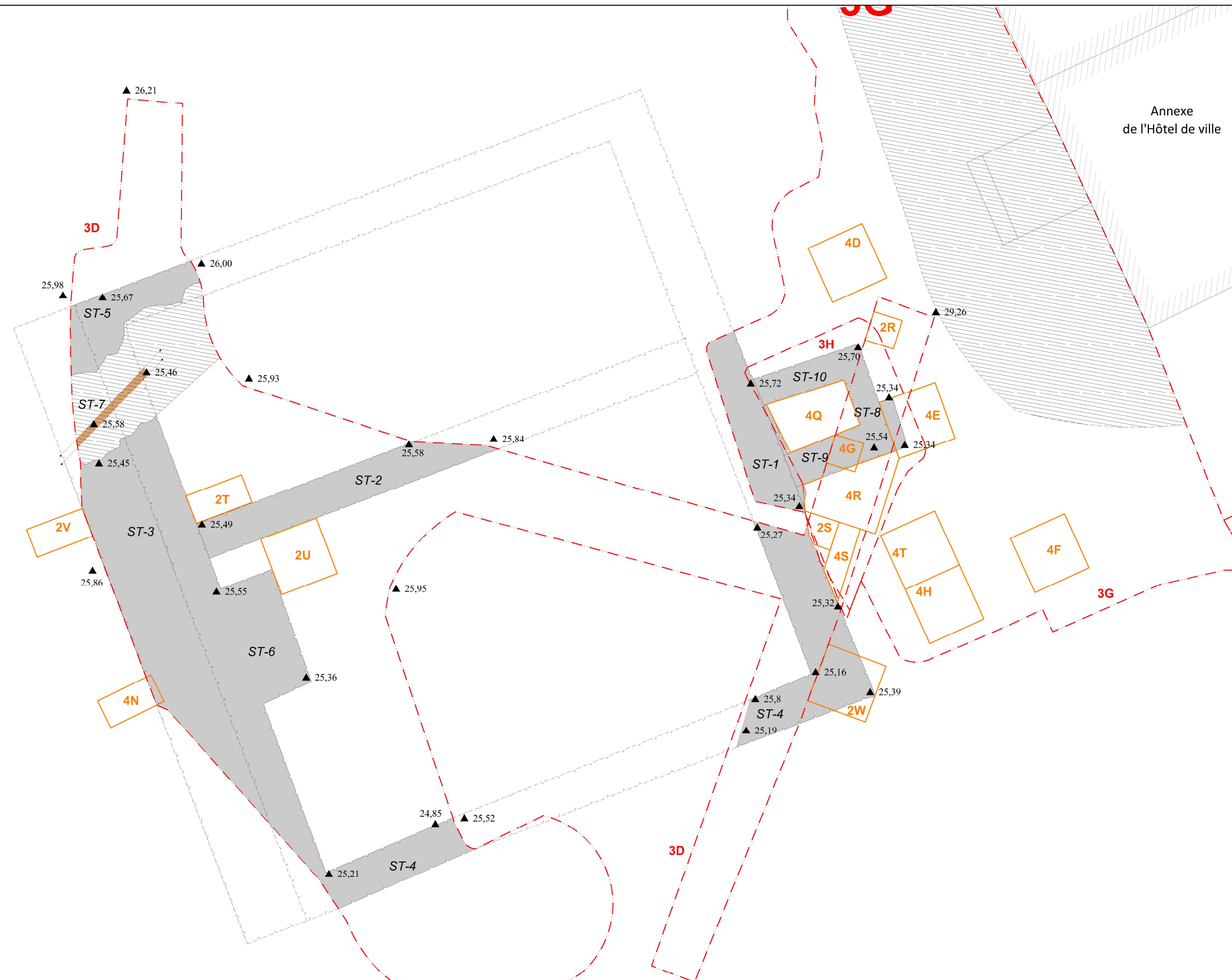
Tableau 3. Associations lot-couches et séquence événementielle proposée pour le site BiFI-18

Événement		Type d'occupation	Lots associés	Couches stratigraphiques	Datation approximative	
Hôtel de Ville de Baie-D'Urfé / Maison Saint-Denis, seconde génération	Remblai de nivellement récent Terreau de surface		Institutionnelle	2P1, 2Q1, 2W1, 4A1, 4C1, 4H1, 4J1, 4K1, 4L1, 4M1	C2-1, C7-1, C10-1, C11-1, C12-1, C14-1, C16-1, C17-1, C19-1, C20-1, C21-1, C23-1, C27-1	Fin XXe. - XXIe s.
	Niveaux d'asphalte		Institutionnelle	-	C9-1, C9-2, C9-3, C9-4	Fin XXe. - XXIe s.
	Remblai de comblement, tranchée conduite pour gicleurs		Institutionnelle	-	C5-1	Fin XXe. - XXIe s.
	Remblai de comblement, tranchée conduite d'aqueduc		Institutionnelle	2A1	C1-1	Fin XXe. - XXIe s.
	Remblais divers (nivellement, rehaussement)		Institutionnelle	2P2, 2Q2, 2W1, 2Z1, 4E1, 4G1	C2-2, C7-2, C9-5, C10-2, C11-2, C15-1, C17-2, C19-2, C23-2, C27-2	Milieu XXe. - XXIe s.
	Remblai de nivellement récent (conduites d'irrigation, électricité)		Institutionnelle	2P3, 2Q3, 2V1, 2W1, 4N1	C7-3, C13-1, C24-1, C25-1	Fin XXe. - XXIe s.
	Dérasement, déblais d'excavation (<i>Millenium Pond</i>)		Institutionnelle	2V2, 4N1	C24-2, C25-2	Vers 2000
	Remblais et niveau d'occupation		Institutionnelle	2G1, 2K1, 2R1, 2X1, 2Z2, 4D1 (portion supérieure), 4E1, 4P1	C1-2, C5-2, C10-3, C11-3, C11-4, C15-2, C16-2, C18-1, C18-2, C17-3, C17-4, C23-3, C27-2	XXe s.
	Déblais / débris	Réfection du parement extérieur des murs	Institutionnelle	2F1, 2G1, 2K2	C5-3	Début XXe s.
	Niveaux de circulation		Institutionnelle	2R2, 4E2, 4H2 (portion supérieure), 4P1	C10-4, C15-3, C21-2, C23-4, C27-2	Fin XIXe - milieu XXe s.
	Surface et niveaux d'occupation		Domestique, agricole, villégiature	2D1, 2F2 (portion supérieure), 2H1, 2R3, 2S1, 4D1 (portion inférieure), 4D2, 4D3 (portion supérieure), 4E3, 4F1 (portion supérieure), 4G2, 4H2 (portion inférieure), 4T1	C3-1, C4-1, C6-1, C10-5, C15-4, C15-5, C16-3, C18-3, C18-4, C19-3, C21-3, C27-2	1878 à 1909 / 1909 à 1912 / 1912 à auj.
	Remblai, construction de la première annexe		Domestique, agricole	4D3 (portion inférieure)	C18-5	1878 - 1912
	Remblai et déblais liés à la construction	Déblais d'excavation du carré	Domestique, agricole	2B1, 2C1, 2D1 (portion inférieure), 2E1, 2G1, 4F1 (portion inférieure), 4H3, 4T2	C1-3, C3-2, C4-2, C16-4, C21-4	Vers 1877
Déblais d'excavation du carré et/ou étanchéisation		Domestique, agricole	2B1	C1-4, C5-4	Vers 1877	

Maison de ferme, première génération	Déblais / débris	Démolition / dérasement du bâtiment	Domestique, agricole	2R4, 2S2, 2T1, 2U1, 2W1, 4E4, 4F2, 4G3, 4H4, 4Q1, 4S1, 4T3	C10-6, C15-6, C16-5, C19-4, C21-5, C22-1, C26-1, C27-3	Vers 1877
	Comblement du trou de poteau	Démolition d'un appentis	Domestique, agricole	4T4	-	Début XIXe s.
	Niveaux d'occupation	Intérieur du bâtiment	Domestique, agricole	2T2, 2U2	C22-2, C26-2	XVIIIe et XIXe s.
		Extérieur du bâtiment		4E5	C15-7	
Déblais de HSSN	Remblaiement du four à pain	Domestique, agricole	2R5 (portion supérieure), 2S3, 4E6, 4F3, 4G4, 4H5, 4Q2, 4R1, 4S2	C10-7, C16-6, C19-5, C21-6, C27-4	XVIIIe et XIXe s.	
	Construction du bâtiment				XVIIIe s.	
Horizon supérieur du sol naturel (HSSN)	Surface d'occupation domestique		Domestique, agricole	2B2, 2C2, 2D2, 2E2, 2F2 (portion inférieure), 2G2, 2H2, 2K3, 2L1, 2M1, 2N1, 2P4, 2Q4, 2R5 (portion inférieure), 2X2, 2Y1, 2Z3, 4A1, 4C1, 4D4, 4E6, 4H6, 4J2, 4L2, 4M1, 4P1, 4Q3, 4R2, 4T5	C2-3, C3-3, C4-3, C5-5, C6-2, C7-4, C10-8, C11-5, C12-2, C14-2, C15-8, C16-7, C17-5, C18-6, C20-2, C21-7, C23-5, C27-5	XVIIIe et XIXe s.
	Mission Saint-Louis: transit		Zone de transit			Fin du XVIIe - début du XVIIIe s.
	Occupation autochtone: transit		Zone de transit			Archaïque (8 000 AA) - Début du XVIIIe s.
Sol naturel stérile	Sol naturel stérile (horizon B)		-	2B3, 2C3, 2D3, 2E3, 2F3, 2G3, 2H3, 2K4, 2L2, 2M2, 2N2, 2P5, 2Q5, 2R6, 2S4, 2T3, 2U3, 2V3, 2X3, 2Y2, 2Z4, 4A3, 4E7, 4F4, 4C1, 4D5, 4H7, 4J3, 4K1, 4L3, 4M1, 4N1, 4P1, 4Q4, 4R3, 4S3, 4T6	C1-6, C2-4, C3-4, C4-4, C5-6, C6-3, C7-5, C10-9, C11-6, C12-3, C13-2, C14-3, C15-9, C15-10, C16-9, C17-6, C18-7, C20-3, C21-8, C22-3, C23-6, C24-3, C25-3, C26-3, C27-6	Antérieur à 8 000 AA

5.1 Les sols naturels

L'intervention archéologique réalisée sur le terrain de l'hôtel de Ville de Baie-D'Urfé a permis la mise au jour des sols naturels dans la majeure partie des espaces inventoriés. Ceux-ci ont en effet été observés dans l'ensemble des sous-opérations, à l'exception de 2A, réalisée dans une tranchée récente et 2J, disposée dans les remblais formant le lit de pose des surfaces asphaltées. La stratigraphie de la tranchée 1C a permis de conclure que l'horizon supérieur du sol naturel avait été entièrement décapé sous la majorité des surfaces asphaltées situées des côtés nord et est du bâtiment de l'hôtel de Ville. Ainsi sauf exception, aucun contexte archéologique ne subsisterait dans ces espaces.

Le sol naturel stérile se présente, dans l'aire d'étude, sous la forme d'un sable légèrement limoneux brun jaunâtre à orangé, rarement rougeâtre, moyennement compact, homogène et comportant plusieurs cailloux et pierres subarrondies (0 à 0,40 m) fragmentées (Photo 1). Cette description correspond à un till, dépôt meuble constitué de débris



Photo 1. Sous-opération 1A. Le sol naturel stérile, de couleur brun jaunâtre, est bien visible. Vue vers le nord-ouest (BiFI-18-23-N1-300).

rocheux déposés durant la période glaciaire. Aucune occupation humaine n'étant considérée possible sur les lieux à cette époque, ce dépôt constitue donc le niveau sur lequel les excavations archéologiques sont généralement arrêtées. Dans certains cas, si l'on soupçonne par exemple des excavations ayant pu être réalisées par les groupes autochtones (piquets, fosses ou sépulture, par exemple), ce dépôt peut être excavé plus amplement, ce qui n'a pas été le cas ici.

L'horizon supérieur du sol naturel correspond essentiellement au sol humique s'étant accumulé alors que l'endroit comportait toujours son couvert forestier et se situe donc directement au-dessus du till glaciaire. Ce niveau constituait la surface du sol aux époques précédant la construction de bâtiments. Il est fait d'un limon légèrement sableux brun foncé, moyennement compact, homogène et comportant quelques cailloux et petites pierres subarrondies (≤ 15 cm),



Photo 2. Sous-opération 4E. Surface de l'horizon supérieur du sol naturel. Vue vers le nord (BiFl-18-23-N1-396).

de rares charbons et fibres de bois ainsi que de petits nodules de chaux (Photo 2). Les portions jugées intègres de ce dépôt sont d'une épaisseur qui varie de 0,14 à 0,28 m et se situent à des altitudes situées entre 27,66 m NMM (sous-opération 3A) à 24,95 m NMM (sous-opération 4L). De façon générale, la surface naturelle des sols se situait à plus haute

altitude dans la portion nord-est du terrain, tandis que sa portion la plus basse se trouve à l'autre extrémité, au sud-ouest. La portion centrale du terrain, incluant la moitié sud du bâtiment actuel et les vestiges mis au jour à l'ouest, comportent une amplitude étonnamment peu élevée, allant de 26,24 m à 25,48 m NMM. Ces données laissent croire que ce secteur, alors riverain du fleuve Saint-Laurent, formait une terrasse aux pentes peu prononcées, ponctuée de légères dépressions. Mentionnons que ce niveau naturel a également été mis au jour dans les sous-opérations réalisées aux extrémités nord-est (sous-opération 4P), sud (4A, 4B et 4C) ainsi que nord-ouest (sous-opérations 2X, 2Y et 2Z), bien qu'à ces endroits il semble avoir été partiellement remanié à des époques plus récentes.

Cette surface aura été occupée par des groupes humains durant plusieurs millénaires, demeurant affleurante jusqu'à son recouvrement par divers dépôts et remblais à partir du XIX^e siècle. Ces occupations anciennes, aux traces plus ténues, auront cependant livré dans l'aire d'étude plusieurs témoins significatifs de leur passage, présentés aux paragraphes suivants.

5.2 Une présente autochtone dès l'Archaïque récent (5 500 à 3 000 ans AA)

Rappelons que l'avis archéologique (Patrimonia, 2021) émettait l'hypothèse que de premières populations humaines avaient pu fréquenter les lieux dès 5 000 ans AA, soit au cours de la période de l'Archaïque récent (5 500 à 3 000 ans AA). Cette hypothèse a pu être confirmée lors de l'intervention archéologique. Ainsi, une pointe de projectile (Photo 3) a été mise au jour dans la sous-opération 2S, dans le remblai de sols naturels (lot 2S3) mis en place au XIX^e siècle à la suite de la



Photo 3. Sous-opération 2S. Pointe de projectile triangulaire à pédoncule retrouvé dans le lot 2S3 (Photo L. Bolduc).

construction de la maison de ferme. Cette pointe est faite de chert du sud de l'Ontario, fort probablement de type « Bois Blanc »⁷. Elle est de forme triangulaire et se termine sur un pédoncule divergeant à base droite. Des enlèvements partant de la base créent un pédoncule aminci. L'un des bords est plutôt droit tandis que l'autre est convexe. La pointe est plutôt mince, avec une épaisseur de 0,64 cm, une longueur totale de 4.88 cm et une largeur de 2,58 cm. Elle est complète, mais présente au moins une cassure au niveau d'une épaule. Cet outil présente des ressemblances avec les pointes de type Innes datant de l'Archaïque récent. Ce type entre dans la catégorie des *Small Point* du sud de l'Ontario et pourrait être daté plus précisément entre 3 900 et 3 300 ans cal. AA. À défaut, la pointe pourrait également être de type « Lamoka » et dater de l'Archaïque récent post-laurentien (4 200 à 3 000 ans AA).

La découverte de cette pointe a entraîné la réalisation de sondages supplémentaires à proximité qui ont notamment mené, dans la sous-opération 4G voisine, à la mise au jour d'un fragment

⁷ Comm. pers. Adrian L. Burke et *Cherts of Southern Ontario*, Betty E. Eley et Peter H. von Bitter, Royal Ontario Museum, Toronto, 1989

d'outil en pierre polie. Il s'agit du fragment mésial (central) d'une herminette en grès fin, dont les deux extrémités ont été fracturées (Photo 4). L'objet comporte une longueur résiduelle de 5,12 cm, une largeur totale de 4,54 cm et présente une épaisseur totale de 2,55 cm. Outre l'intérieur des cassures, toute la surface est polie, à l'exception d'un creux sur l'une des faces latérales. Cette herminette, bouchardée et polie,



Photo 4. Sous-opération 4G. Fragment d'herminette mis au jour dans le lot 4G4 (Photo L. Bolduc).

présente un profil biconvexe asymétrique sur son axe longitudinal. Une face est plane, alors que l'autre est courbée vers le tranchant. Cet outil pourrait dater de l'Archaique, mais on ne peut diagnostiquer avec ce seul fragment étant donné que les herminettes sont également utilisées durant la période Sylvicole. L'herminette est un outil servant à travailler le bois par enlèvement de copeaux. Contrairement à la hache, sa lame courbée est fixée dans un axe perpendiculaire au manche ce qui permet de creuser, d'équarrir, d'arrondir ou encore d'aplanir des pièces de bois.

Outre ces deux outils, quelques éclats issus de la taille de pierre ont également été mis au jour lors de cette intervention (Tableau 4). Les quatre éclats dont l'origine anthropique est avérée proviennent du même secteur où ont été retrouvés les deux outils susmentionnés, à savoir les sous-opérations 2S et 4S. Tous sont faits de quartzite grossier. Deux autres éclats mis au jour en 2E2 et 2F2, formés de quartzite et de chert, pourraient cependant être d'origine naturelle.

Tableau 4. BiFI-18-23. Éclats de taille mis au jour durant l'intervention de 2023.

Lot	Quantité	Type	Matière
2E2	1	Éclat de taille (possible)	Quartzite
2F2	1	Éclat de taille (possible)	Chert
2S3	2	Éclats de taille	Quartzite grossier
4S2	2	Éclats de taille	Quartzite grossier

Ces objets sont de provenance locale et issus de contextes archéologiques anciens, mais remaniés au XVIII^e et/ou XIX^e siècle. Les lots 2R5 (portion supérieure), 2S3, 4E6, 4G4, 4Q2 et 4S2 forment en effet un même dépôt (couche C10-7, Annexe 3, Figure 20), qui constitue vraisemblablement un déblai de sols naturels apposé à cet endroit au XVIII^e siècle lors de l'excavation du carré du bâtiment. Ces sols ont fort probablement été étalés sur les surfaces avoisinant le bâtiment afin de combler des dépressions naturelles et ainsi niveler le terrain. Plus tard, entre la fin du XVIII^e et le milieu du XIX^e siècle, la petite annexe de pierre attenante à la maison est déconstruite, puis les sols adjacents sont vraisemblablement réutilisés afin de combler les vides occasionnés par le retrait des pierres. Aucun apport nouveau de sol n'y a en effet été observé. C'est donc dire que l'emplacement initial des objets-témoins de nature autochtone retrouvés pourrait se situer à proximité ou dans l'emprise même du bâtiment ancien mis au jour.

Mentionnons enfin que des sols légèrement rubéfiés (Photo 5) comportant des charbons de bois ont été mis au jour dans la portion nord-est de la sous-opération 4E. Aucun sol similaire n'a été observé ailleurs sur le site, à l'exception d'un horizon de sol naturel stérile constitué de sable limoneux brun-orangé dans la sous-



Photo 5. Sous-opération 4E. Sols rubéfiés et charbons de bois, en paroi nord et est. Vue vers le nord-est (BiFI-18-23-N1-457).

opération 4F, située à un peu plus de 2 mètres au sud. Il s'agirait vraisemblablement de résidus de combustion liés à l'essouchage sur brûlis, témoin du défrichage du terrain par les colons européens ayant occupé les lieux. L'hypothèse d'une rubéfaction des sols dû à la présence d'un foyer autochtone demeure toutefois possible : or, l'absence de tout objet-témoin ou écofact, à l'exception de charbons de bois, ne permet pas de conclure à ce sujet. Ces charbons de bois ont été prélevés (lot 4E6) et demeurent disponibles pour d'éventuelles analyses de datation au radiocarbone.

La découverte de ces objets démontre ainsi une présence humaine très ancienne sur les lieux, soit dès l'Archaïque récent et ayant pu se poursuivre au cours de la période du Sylvicole. Les autochtones ont assurément continué de fréquenter l'aire d'étude au cours des siècles, sinon des millénaires qui suivront ce passage documenté au cours de l'Archaïque récent, que ce soit simplement pour y transiter, ou encore pour la pêche, la chasse ou le campement temporaire. Le caractère éphémère de ces incursions ne laisse toutefois que très peu, sinon aucune trace dans les sols et il demeure donc ardu pour les archéologues d'en confirmer la présence.

5.3 La période de Contact (fin du XVII^e – début du XVIII^e siècle)

On sait par la documentation historique que la présence autochtone à proximité des lieux s'étire au moins jusqu'à l'établissement et l'occupation de la Mission sulpicienne de Saint-Louis-du-Haut-de-l'Île. Cette dernière a perduré un peu plus d'une trentaine d'années (même si de façon sporadique), entre la fin du XVII^e et le début du XVIII^e siècle.



Photo 6. Sous-opération 2K. Perles de verre bleu aqua, bleu foncé (opaques) et blanches (translucides) mises au jour en 2K3 et découpe de chaudron en laiton issu de 2K1 (Photo L. Bolduc).

L'intervention archéologique a permis

la mise au jour de quelques objets et contextes archéologiques témoignant d'une présence autochtone et d'échanges avec la population eurocanadienne à ces époques. Ainsi trois découpes de « chaudron de traite » ont été retrouvées dans des contextes archéologiques anciens (lots 2E2, 2K1 et 4Q2). Ces chaudrons, faits de laiton, pouvaient servir à la cuisson d'aliments, mais constituaient surtout des objets prisés pour les groupes autochtones, qui en utilisaient les découpes pour la fabrication d'objets décoratifs et de parure. Ils ont ainsi longtemps servi d'objet d'échange dans la traite de fourrures avec les Français.

L'une des découpes de chaudron mises au jour est issue du lot 2K1. Elle présente une surface bosselée ainsi que deux petites perforations près de l'un des rebords, qui pourraient correspondre à des trous de rivets ou encore à une modification ultérieure (Photo 6). Son rebord retroussé

témoigne de la technique de découpe dite « scoring and bending⁸ ». Cet objet est issu d'un niveau stratigraphique associé à l'occupation de la seconde maison Saint-Denis (bâtiment de l'hôtel de ville actuel), entre la fin du XIX^e et le début du XX^e siècle. Compte tenu de l'ancienneté de l'objet, il est fort probable que le dépôt soit constitué, au moins en partie, d'anciens sols d'occupation présents auparavant sur les lieux.



Photo 7. Découpe de chaudron (4Q2) et lame de couteau de traite (3H1). (Photo L. Bolduc)

Une petite bande de métal cuivreux mesurant à peine 1 cm a également

été mise au jour en 2E2, dans ce qui constitue la surface d'origine humique des lieux (couche C5-5, Annexe 3, Figure 18). Ce niveau a longtemps formé la surface du terrain à l'étude, n'ayant par endroits jamais été recouvert jusqu'à la fin du XIX^e siècle. Enfin en 4Q2, une troisième découpe de chaudron a été retrouvée dans les déblais d'excavation liés à la construction de la maison de première génération sur les lieux (Photo 7). Cette découpe de chaudron comporte un rebord retroussé et témoigne quant à elle de la technique du « scoring and folding ». Le dépôt dont elle provient est formé en partie de l'ancien horizon supérieur des sols naturels qui formait la surface à cet endroit, des débuts de l'occupation humaine jusqu'à la construction du bâtiment, au XVIII^e siècle.

Quelques perles de verre datées des XVII^e et XVIII^e siècles proviennent également des contextes archéologiques anciens mis au jour sur le site. Le lot 2K3 est celui en ayant livré le plus grand nombre, avec un total de six perles circulaires (Photo 6). L'une d'entre elles est d'assez grande

⁸ La méthode dite *scoring and bending*, ou rainage et pliage, consiste à effectuer une rainure dans une pièce de métal (afin de faciliter et diriger l'endroit du pliage), puis à la plier légèrement afin de créer un angle ou des surfaces bosselées à sa surface. La méthode alternative *scoring and folding* est similaire, mais implique un pli complet, où le métal est doublé.

taille (diamètre de 8 mm) et de couleur bleu aqua (type Ila37⁹). Les cinq autres sont petites (3 mm) et faites de verre opaque, l'une étant de couleur violette (dite *shadow blue*, type Ila47) tandis que les quatre autres sont blanches (type Ila12). Une autre petite perle circulaire de ce dernier type a également été retrouvée dans la sous-opération adjacente, dans le lot 2E2.

Enfin, une lame de couteau pliant (Photo 7), dit couteau de traite, a également été mise au jour dans les déblais de l'excavation mécanique 3D1. Celle-ci mesure 8,5 cm de long, malgré une pointe cassée et 2 cm à son point le plus large. Elle comporte un trou de rivet pour y fixer le manche ainsi qu'une soie (portion de la lame s'insérant dans le manche) repliable. Ce type de couteau, aux fonctions très variées, correspond aux époques allant de la fin du XVII^e au début du XVIII^e siècle.

5.4 Une maison de ferme de 1^{ère} génération (mi-XVIII^e s à 1877)

L'excavation de tranchées à l'ouest de l'hôtel de Ville (sous-opération 3D) a occasionné la mise au jour des fondations en maçonnerie de pierre d'un bâtiment ancien. Cette construction constitue selon toute apparence une maison de ferme rurale, antérieure à l'actuel bâtiment hébergeant l'hôtel de Ville. Cette maison n'est répertoriée sur aucun plan historique et son existence était inconnue de la société d'histoire locale au moment de l'inventaire.

En raison de cette découverte, des excavations supplémentaires ont été réalisées à la pelle mécanique afin de dégager et ainsi permettre la documentation des vestiges (ST-1 à ST-6) associés à cette construction (Plan 5; Tableau 2). Ces tranchées sont toutes regroupées dans la sous-opération 3D, laquelle comprend également les sondages 2R à 2W, 4G, 4N, 4R et 4S. L'excavation mécanique d'une petite tranchée supplémentaire (3H), qui inclut la sous-opération manuelle 4Q, s'est par la suite avérée nécessaire afin de documenter les vestiges (ST-8 à 10) des fondations d'une petite construction annexe, imbriquée au mur est de la maison de ferme. Cette petite annexe fera l'objet d'un paragraphe distinct plus loin. Enfin, des sous-opérations ont été réalisées à l'extérieur du bâtiment dans le but de documenter les sols et récolter un maximum d'objets-témoins dans un secteur sensible (excavation mécanique 3G, sous-opérations 4D, 4E, 4F, 4H et 4T), devant être excavé pour la poursuite des travaux d'aménagement.

⁹ La classification des perles mises au jour sur ce site a été réalisée à l'aide du système « Kidd and Kidd », publié en 1970. (Kidd, Kenneth E. et Kidd, Martha Ann (2012). "A Classification System for Glass Beads for the Use of Field Archaeologists." BEADS: Journal of the Society of Bead Researchers 24: 39-61.)

5.4.1 Construction et vestiges du corps principal (XVIII^e siècle)

Le bâtiment mis au jour comporte un plan presque carré d'environ 11 x 11,5 mètres (Plan 5). Ses murs extérieurs (ST-1, 3, 4 et 5), qui mesurent de 0,80 à 0,90 mètre de largeur, sont formés de moellons bruts et de pierres calcaires ébauchées, comportant des parements doubles avec blocage. Ces pierres sont liées à l'aide d'un mortier de chaux blanc jaunâtre à blanchâtre. Le mur ouest est quant à lui soutenu par une semelle à priori considérablement plus large qu'ailleurs (Photo 8), atteignant jusqu'à 1,50 m. Se peut-il que cette large semelle ait été posée à cet endroit en raison de l'instabilité des sols à cet endroit, ou encore en raison des vents dominants d'ouest?



Photo 8. Sous-opération 3D. Segment du mur ouest du bâtiment (ST-3), considérablement plus large qu'ailleurs. La flèche bleue indique le tracé résiduel du parement extérieur (BiFI-18-23-N1-541).

Les vestiges de ce bâtiment comprennent également un mur de refend (ST-2; Photo 9). Celui-ci, orienté est-ouest, mesure 0,65 m de largeur en moyenne. Ses extrémités ne sont pas imbriquées, mais s'appuient plutôt sur le parement intérieur des murs de fondation est et ouest. Mentionnons que ce mur de refend ne divise pas le bâtiment en deux portions équivalentes, étant légèrement décalé dans sa moitié nord.



Photo 9. Sous-opération 3D. Sommet du mur de refend ST-2 (au centre), du mur ouest ST-3 (à l'avant-plan), d'une partie de la base de cheminée ST-6 (à droite). Vue vers l'est (BiFI-18-23-N1-548).



Photo 10. Sous-opération 2U. Aperçu des pierres formant la base de cheminée ST-6 (au haut) ainsi que de la surface aménagée faite de petites pierres et de mortier (BiFI-18-23-N1-298).

Imbriquée au mur ouest, du côté intérieur du bâtiment, se trouve la fondation d'une cheminée en pierre (ST-6). Ses dimensions en plan, excluant le mur attenant, mesurent 1,05 m sur 2,0 m. Cette cheminée se localisait dans la portion sud-ouest de la maison. Une aire de fouille a été réalisée au-devant de sa base (sous-opération 2U), à la jonction du mur ST-2. Cette sous-opération a permis la mise au jour d'une surface aménagée, formée d'un dallage grossier de petites pierres (0,02 à 0,15 m) liées de mortier de chaux jaunâtre (Photo 10). Cette surface reposait en surface du sol naturel stérile, ce qui indique que l'intérieur du bâtiment a été partiellement, sinon entièrement excavé bien qu'à de faibles profondeurs, les niveaux d'occupation étant demeurés intacts à l'extérieur.

Mentionnons enfin que le sommet de tous ces vestiges se situe à peu de profondeur, allant de 0,10 à 0,35 m sous la surface gazonnée actuelle (24,11 à 25,81 m NMM). La portion hors-sol des murs a probablement été dérasée lors de la démolition du bâtiment à la fin du XIX^e siècle, puis au cours de travaux de réaménagement du terrain aux XX^e et XXI^e siècles.

L'excavation initiale du carré de ce bâtiment a généré quantité de sols, dont l'épandage a servi au nivellement du terrain. Ces remblais, formés des sols naturels locaux, n'ont été observés que dans

la portion de terrain au sud-est des vestiges de l'ancienne maison (sous-opérations 2R, 2S, 4E, 4F, 4G, 4H, 4Q, 4R et 4S). Ils sont principalement formés de limon sableux brun foncé, moyennement compact et plutôt homogène comportant de nombreux nodules de chaux et mortier de chaux, des éclats de maçonnerie ainsi que de petites pierres (0 à 0,15 m). Certains de ces dépôts sont relativement pauvres en artéfacts en ce qu'ils précèdent l'implantation domestique eurocanadienne dans ce secteur.

Dans certains cas, leur sommet a ultérieurement servi de surface d'occupation, les artéfacts ainsi retrouvés ne permettent donc pas une datation fiable de la construction du bâtiment. Outre la majorité des objets autochtones retrouvés lors de cette intervention, on y retrouve ainsi notamment des fragments de faïence française (fin XVII^e s – 1760), de jatte ou terrine en terre cuite grossière locale (ca 1780-1830), de la terre cuite fine blanche (post-1820), du *creamware* (1760-1820) ou encore des clous forgés (avant 1820). Le lot 4Q2, situé dans la portion intérieure des fondations en pierre d'une petite construction annexe, représente possiblement le seul exemple isolé stratigraphiquement de ces déblais d'excavation. On y retrouve de la terre cuite grossière locale, un fragment de tuyau de pipe en terre cuite fine ainsi que des morceaux d'un seau ou chaudière. De très nombreux ossements de mammifères, essentiellement de rongeurs (nbre : 108), ont également été mis au jour dans ce dépôt. Serait-ce un indice de la présence d'un espace de préparation de nourriture à proximité?

5.4.2 Le four à pain (ST-8, ST-9, ST-10)

La découverte, en fin d'inventaire, de vestiges en pierre dans les sous-opérations 4E et 4G a occasionné le retrait à la pelle mécanique des remblais de surface et le dégagement de l'entièreté de cet aménagement. Trois segments de murs (ST-8, 9 et 10) faits de pierres maçonnées et formant un carré d'environ 2,10 x 2,10 m (extérieur) ont ainsi été mis au jour. Cette construction (Photo 11), imbriquée au parement extérieur du mur est du bâtiment, se situait à environ 2,4 m de son coin sud-est. Elle a fait l'objet d'un inventaire complémentaire, réalisé les 25 et 26 mai 2023, afin de la dégager et la documenter dans son entièreté en vue de sa démolition partielle. Celle-ci se trouvait en effet dans l'emprise d'aménagements devant être construits dans le cadre du projet.



Photo 11. Sous-opérations 3D et 3H – Aperçu des murs de fondation du four à pain (ST-8 à 10), imbriqués au mur ouest (ST-1) de l'ancienne maison (à droite). Vue vers le sud (BiFl-18-23-N3-25)

Cette petite construction annexe comporte des dimensions fort modestes, notamment dans sa portion intérieure. Diverses interprétations ont été soulevées au fur et à mesure de l'avancement des travaux d'inventaire, à savoir qu'elle pourrait consister en une latrine, une petite laiterie ou encore la base d'un four à pain. La fouille des sols intérieurs de cette construction (sous-opération 4Q) a permis d'exclure l'hypothèse d'une latrine en ce que ceux-ci n'étaient aucunement différents des dépôts retrouvés à l'extérieur. Une maçonnerie de pierre aurait de surcroît représenté un aménagement quelque peu excessif pour un tel ouvrage en milieu rural. Par sa taille restreinte et surtout sa localisation au sud-est du bâtiment, l'hypothèse d'une laiterie apparaît peu plausible, celle-ci étant généralement érigée sur les faces nord d'un bâtiment afin d'éviter un ensoleillement excessif et donc atténuer l'accumulation de chaleur.

Demeurait donc la proposition du four à pain. Cette hypothèse apparaît plausible en regard de la localisation de la structure sur l'un des côtés du bâtiment, faisant face à la base de cheminée mise au jour du côté ouest de la maison. Son plan carré de 2,10 m (6,5 pieds français) est également représentatif de ce type de construction. Se pouvait-il qu'une cheminée ait été présente du côté est de la maison également? L'endroit où pourrait se retrouver cette structure était, lors de l'intervention, occupé par un arbre mature qui devait être préservé et n'a donc pu être inventorié.

Si l'on accepte cette hypothèse du four à pain, ce dernier aurait donc été de type « semi-intérieur », en ce que le four lui-même était annexé au bâtiment, mais que son accès se fait par l'âtre de l'une des cheminées latérales. Les fours à pain traditionnels étaient systématiquement recouverts d'une structure en bois afin d'en conserver la chaleur en cas d'intempéries. Aucune trace d'un tel abri n'a été mis au jour, si ce n'est un trou de poteau (Photo 12) découvert dans la sous-



Photo 12. Sous-opération 4T. Trou de poteau mis au jour dans la portion nord-ouest de cette aire de fouille (BiFI-18-23-N3-20).

localisation dans le prolongement sud du mur ST-8 et de son positionnement stratigraphique, il se pourrait que celui-ci ait servi au soutien d'un appentis de bois adossé à la maison. Le sommet de ce trou de poteau affleure en effet à 25,27 m NMM¹⁰, soit tout juste en surface des sols associés à la construction du bâtiment. Près de 1,40 mètre sépare cependant ce poteau des vestiges du four à pain, éloignement qui nous laisse perplexes quant à leur association. Seuls trois objets ont été mis au jour dans le remblai de comblement du poteau, à savoir un fragment de tuyau de pipe en terre cuite fine argileuse blanche, un ossement de mammifère ainsi qu'un clou découpé. S'ils ne permettent pas une datation précise de l'événement, la présence d'un clou découpé indique que le retrait du poteau a pu avoir lieu à partir de 1820, décennie où ces clous font une apparition plus marquée sur les marchés.

La démolition de ce four à pain a donc lieu alors que la maison de ferme était toujours occupée, probablement dans les premières décennies du XIX^e siècle. À cette époque, les grands âtres de cheminées et les fours à pain traditionnels sont progressivement remplacés par des poêles en fonte, qui pouvaient produire jusqu'à quatre fois plus de chaleur (Moussette, 1995 : 23). L'âtre

¹⁰ La base de ce trou de poteau se situait à 24,93 m NMM.

lui-même ainsi que la cheminée ne pouvaient être démolis, comme ils constituaient des éléments porteurs du bâtiment, d'autant que l'usage de la cheminée demeurait pour l'extraction de la fumée. Ce n'était toutefois pas le cas des fours à pain extérieurs devenus encombrants, qui tombaient victimes de la modernité. Les contextes archéologiques rencontrés laissent croire que cette structure a pu être déconstruite, plutôt que simplement démolie et donc que ses pierres ont pu être réutilisées pour de nouveaux usages. En effet, aucune distinction n'a été observée entre les sols ayant comblé le vide laissé par le retrait des pierres du mur sud du four à pain (ST-9) et le dépôt adjacent, documenté dans plusieurs sous-opérations voisines.

5.4.3 Occupation de la maison de ferme de 1^{ère} génération (XVIII^e et XIX^e siècles)

Dans la sous-opération 2U, au-dessus du dallage, se trouvait un mince dépôt (lot 2U2) constitué de limon sableux brun foncé, peu à moyennement compact, plutôt homogène et comportant des nodules et fragments de mortier de chaux, des éclats de maçonnerie ainsi que quelques cailloux épars. Un niveau similaire (lot 2T2) a également été retrouvé dans la sous-opération 2T voisine, à environ 25,30 m NMM. Ce dernier était essentiellement constitué de poudre de bois décomposé, témoin probable de la décomposition d'un ancien plancher. Le bâtiment devait ainsi comporter un espace sous le plancher du rez-de-chaussée, ou vide sanitaire. Ces dépôts sont tous deux associés à l'occupation du bâtiment. Certains objets mis au jour en 2T2 et 3D2 (excavation mécanique dans ce secteur) révèlent une occupation domestique datée du XVIII^e siècle et s'étant poursuivie jusqu'au XIX^e siècle. On y a en effet retrouvé des fragments de terre cuite grossière locale, de faïence à décor polychrome de Rouen (ca 1730) peint ainsi que plusieurs épingles (Photo 13). Une petite perle faite de verre blanc opaque (type Ia5 ou IIa14), datée de la fin du XVII^e au



Photo 13. Sélection d'objets provenant des lots 2T2 et 3D2 : fragments de faïence, épingles et terre cuite grossière locale (Photo L. Bolduc).

XVIII^e fait également partie de l'assemblage ainsi qu'un fragment de grès fin à glaçure saline, daté du milieu du XVIII^e siècle.

À l'extérieur du bâtiment, la plupart des contextes archéologiques liés à l'occupation de cette maison entrecoupe, dans la portion supérieure du sol naturel, ceux des occupations plus anciennes. La majeure partie des objets qui témoignent des activités domestiques de cette maison aux XVIII^e et XIX^e siècles (Photo 14) se retrouvent donc pêle-mêle avec



Photo 15. Terrine ou jatte en terre cuite grossière locale. Fragments jointifs des lots 4R1 et 4Q3 (Photo L. Bolduc).

toutes les occupations antérieures (Tableau 3). La disposition stratigraphique de certains dépôts permet toutefois de les associer de façon plus spécifique à cette époque. C'est le cas du lot 4E5, qui forme un niveau d'occupation dans lesquels ont été retrouvés plusieurs objets datés des XVIII^e et XIX^e siècles. Rapportons notamment plusieurs fragments de vaisselle



Photo 14. Sélection d'objets provenant du lot 4E5 : applique décorative en laiton, épingle à tête enroulée, perle polychrome et plane de menuisier (Photo L. Bolduc).

tels que de la terre cuite grossière,

du grès fin à glaçure saline et du *creamware*. Une perle tubulaire en verre polychrome (type Ib23 ou IIIbb7), datée de la fin du XVII^e ou du XVIII^e siècle, fait aussi partie de l'assemblage, en plus d'une applique décorative en laiton à motif de plume ou fougère, d'une plane ou couteau à revers de menuisier (Photo 15), de clous forgés et découpés, de fragments de verre à vitre ainsi que de multiples ossements de mammifères.

5.4.4 Démolition de la maison de ferme (vers 1877)

Les sous-opérations 2T et 2U sont les seules à documenter les contextes archéologiques situés à l'intérieur du corps principal du bâtiment. On y retrouve essentiellement des déblais issus de la démolition du bâtiment (Photo 16), soit des fragments de mortier de



Photo 16. Sous-opération 2U. Coupe stratigraphique C22, paroi sud. Aperçu des débris de démolition comblant l'intérieur du bâtiment (BiFI-18-23.-N1-490).

chaux, de crépi avec multiples enduits de chaux (dont un à coloration rougeâtre) ainsi que plusieurs pierres arrondies ou subarrondies (0,05 à 0,60 m), fragmentées ou entières. Ces débris contenaient plusieurs matériaux et éléments de quincaillerie architecturale, notamment des clous forgés et découpés, un morceau d'une plaque en fer ou encore des fragments de verre à vitre teinté vert. Ce dépôt ne contenait cependant aucun, sinon de très rares fragments de bois. Pourtant si l'on se fie aux documents d'archives, la portion hors-sol de cette maison aurait été majoritairement bâtie à l'aide de madriers de bois. Aurait-elle été entièrement déconstruite à des fins de réutilisation, peut-être pour ériger la nouvelle maison? Cette réutilisation est d'ailleurs, on l'a vu, ce que propose Charles Saint-Denis dans l'entente qu'il propose au charpentier devant construire sa nouvelle maison.

Les relevés stratigraphiques réalisés dans la portion sud-est du bâtiment (voir C10-6, Annexe 1, Figure 20) permettent de faire la jonction entre les dépôts sus mentionnés et les débris de démolition retrouvés à l'extérieur du bâtiment. Mentionnons d'emblée que seule la portion inférieure de ce dépôt ne subsiste dans les secteurs inventoriés, le reste ayant été dérasé lors de travaux de terrassement réalisés sur le terrain aux XX^e et XXI^e siècles. La matrice y est similaire aux sols rencontrés dans le bâtiment, si ce n'est la proportion de pierres de fortes dimensions qui est moindre. Les objets y ayant été retrouvés sont relativement nombreux et témoignent pour la plupart de l'occupation de la maison (voir l'inventaire de culture matérielle à l'annexe 2). Certains

sont davantage diagnostiques et permettent l'obtention d'une datation relative pour la démolition, ou *terminus post quem*¹¹. Notons ainsi la présence en 4F2 d'une pièce de monnaie américaine datée de 1805 ainsi que d'un fragment de tuyau de pipe à fumer avec inscription de la fabrique montréalaise Henderson, en activité de 1847 à 1876. Ces dates concordent avec la documentation historique, qui nous indique que le bâtiment était toujours debout en 1877.

5.5 La maison Saint-Denis (1877-1912) et l'hôtel de Ville (1912 à aujourd'hui)

5.5.1 Construction (vers 1877)

Les sous-opérations réalisées dans les tranchées 1A et 1B, attenantes au bâtiment actuel de l'hôtel de Ville (Photo 17), ont occasionné la mise au jour de certains contextes archéologiques associés à la construction de la maison par la famille Saint-Denis. La plupart des dépôts liés à son occupation ont toutefois été retirés dans les jours précédant l'intervention archéologique, au moment du retrait de la galerie et n'ont donc pu être enregistrés.



Photo 17. Vue arrière du bâtiment actuel, lors des travaux de réfection. On y aperçoit la structure faite de madriers de bois (BiFi-18-23-N2-43).

¹¹ Date la plus ancienne à laquelle a pu se produire un événement.

Les travaux réalisés vers 1877 pour l'excavation du sous-sol et la mise en place des murs de fondation ont généré une quantité importante de déblais, dont une partie a été apposée aux abords du bâtiment. Ces déblais, parfois mélangés à des débris de construction, ont été observés dans certaines des sous-opérations réalisées à proximité de la maison (lots 2B1, 2C1, 2D1, 2E1, 2G1 ainsi qu'en 4F1, 4H3 et 4T2). On y distingue tout d'abord de minces lambeaux d'argile limoneuse gris verdâtre, hétérogène et moyennement compact comportant quelques fragments de mortier de chaux ainsi que de petits cailloux désagrégés. Ce sol, apposé en surface de l'horizon supérieur du sol naturel, serait l'un des rares témoins de l'excavation réalisée pour le bâtiment. Au-dessus, on retrouve un dépôt de limon sableux brun à brun jaunâtre, homogène et plutôt meuble, contenant des fragments de mortier de chaux brun jaune, des cailloux subanguleux (0,02 à 0,07 m), quelques nodules de brique rouge ainsi que des charbons de bois. Ces sols ne sont pas particulièrement riches en culture matérielle, mais contiennent néanmoins quelques objets domestiques. Cet assemblage caractéristique du XIX^e siècle comporte notamment des fragments de terre cuite grossière locale, de la terre cuite fine blanche, des épingles dont l'une à tête plate (post 1835), des clous découpés, du verre à vitre ou encore des ossements de mammifères.

Nous avons discuté précédemment de certains détails du marché convenu en 1877 entre Charles Saint-Denis et Moïse Aquin concernant la construction du bâtiment actuel de l'hôtel de Ville. Ce document indique que la nouvelle demeure pourra être érigée à même certains matériaux provenant de la vieille maison de ferme. Une visite du bâtiment de l'hôtel de Ville, réalisée en cours d'intervention, avait d'ailleurs soulevé l'hypothèse que des bois réutilisés avaient pu y être intégrés, notamment en ce qui a trait aux poutres supportant le plancher du rez-de-chaussée.

Le document d'archives détaille également la méthode employée pour la construction des fondations, qui auront été élevées à même une excavation de 6 pieds de profondeur réalisée par le menuisier. Cette méthode de construction avait été proposée par l'équipe d'archéologues à la suite des premières excavations réalisées lors de l'inventaire, du côté est du bâtiment. En effet, aucune tranchée d'aménagement n'y avait été observée (coupe stratigraphique C4, Annexe 3, Figure 17). De plus, la présence sous le sol d'un rocher de fortes dimensions (Photo 18), adossé au parement extérieur du mur est du bâtiment, n'aurait pas permis d'autre façon de procéder à cet endroit.

Enfin, le dégagement et le nettoyage du parement extérieur ouest du bâtiment, réalisé dans le but de joindre les pierres de la fondation à l'aide de mortier, nous a permis de constater la distinction évidente entre la portion en sous-œuvre du mur de fondation ainsi que celle destinée à être hors sol (Photo 19).

Les murs de ce bâtiment ont ainsi été érigés en adossant les pierres à même les parois d'une excavation et les parements en sous-œuvre n'auront jamais été jointés. Les parements intérieurs, visibles depuis le sous-sol du bâtiment, ont quant à eux fait l'objet d'un jointage complet. De plus, une ouverture permettant un accès direct à l'extérieur avait également été aménagée dans le mur ouest dès la construction du bâtiment. Aucun aménagement ou contexte archéologique s'y rapportant



Photo 18. Sous-opération 1A. Imposant rocher d'origine naturelle, adossé au mur est du bâtiment de l'hôtel de Ville. Vue vers le nord (BiFI-18-23-N2-6).



Photo 20. Aperçu du parement extérieur du mur de fondation ouest du bâtiment de l'hôtel de Ville. La distinction entre les portions hors-sol et en sous-œuvre (non jointées) sont très nettes. Vue vers le nord-est (BiFI-18-23-N2-71).



Photo 19. Détail du parement intérieur du mur ouest du bâtiment. On y aperçoit l'une des poutres de thuya occidental ainsi que l'ancienne ouverture menant à l'extérieur, aujourd'hui condamnée. Vue vers l'ouest. (BiFI-18-23-N2-25).

n'a été documenté. Cette ouverture est cependant toujours visible aujourd'hui depuis l'intérieur de la maison (Photo 19).

Mentionnons également la découverte d'une conduite de drainage en terre cuite (ST-7) dans la portion ouest de l'aire d'intervention, dont l'aménagement entre la fin du XIX^e et le milieu du XX^e siècle a mené à la troncature du mur ouest (ST-3) et fort probablement du mur nord (ST-5) du bâtiment de l'ancienne maison de ferme (Plan 5). Cet ouvrage était constitué de plusieurs segments d'environ 30 cm (12 pouces) de long et de 12 cm (5 pouces) de diamètre. À son extrémité est, son sommet se situe à une altitude de 25,58 m NMM.

5.5.2 Occupation domestique par les Saint-Denis (Ca 1877 à 1912)

En façade et à l'ouest du bâtiment, des lambeaux de sols subsistaient en surface des dépôts liés à la construction du bâtiment. Ce sol était constitué de limon sableux gris-brun foncé à brun noirâtre, parfois moucheté gris-verdâtre, peu compact et homogène. Ce niveau stratigraphique (couches C3-1, C4-1, C5-2), qui comportait également quelques cailloux calcaires subanguleux et de petits fragments de bois, a été interprété comme la portion résiduelle du sol d'occupation lié à la maison. On y retrouve entre autres, des fragments de vaisselle en terre cuite grossière, en grès fin à glaçure saline, mais surtout en terre cuite fine blanche, du verre bouteille incolore et teinté vert, du verre à vitre, un bouton en métal cuivreux, des clous forgés et découpés ainsi que des ossements de mammifères et d'oiseaux.

En 2R et 2S (au sud-ouest du bâtiment), ce niveau d'occupation se situe à une altitude variant de 25,69 à 25,85 m NMM et se situe tout juste au-dessus des débris liés à la démolition de la première maison. En 2R, on y a retrouvé deux de ces niveaux (2R1 et 2R3; coupes C10-3 et 5) entrecoupés d'une surface de circulation (2R2; C10-4) à la matrice similaire, mais comportant une grande quantité de cailloux subanguleux (0 à 0,03 m) ainsi que des scories et du charbon minéral. En façade et à l'ouest de l'actuel hôtel de Ville, la surface de ce niveau d'occupation a été dérasée par les travaux réalisés en 2023. Son sommet résiduel se situe à une altitude variant de 26,35 (sous-opération 2H) à 26,81 m NMM (sous-opération 2K). Aux extrémités nord-ouest (sous-opération 2Z) et nord-est (sous-opération 4P) du terrain, des dépôts similaires ont également été observés. On y retrouve en effet un niveau graveleux comportant de nombreux cailloux (couches

C11-4 et C23-4) surmonté d'un limon sableux brun à brun foncé, interprété comme étant un ancien niveau d'occupation (couches C11-3 et C23-3).

5.5.3 Les annexes arrière (XX^e siècle)

On sait que dès 1912, à la vente de la maison à la Ville de Baie-D'Urfé, la maison comportait une annexe adossée à l'arrière du bâtiment (Photo 21) Des agrandissements subséquents seront réalisés au gré des besoins en espace grandissants de la municipalité. Ces bâtiments récents n'ont pas fait l'objet d'une documentation approfondie dans le cadre de l'intervention archéologique. Aucun contexte archéologique ne leur est directement associé, si ce n'est la présence de remblais récents dans les sous-opérations limitrophes. Ces dépôts ont, sauf exception, été retirés à la pelle mécanique. Au sud-ouest de l'hôtel de Ville, ce dépôt était formé d'un limon argileux gris brunâtre avec lentilles de sable brun jaune en surface, moyennement compact et hétérogène.



Photo 21. Aperçu des annexes récentes à l'arrière de l'hôtel de Ville, avant leur démolition. Vue vers le nord-est (BiFI-18-23-N2-18).



Photo 22. Vue d'ensemble des murs de fondation des annexes. On y voit l'ouverture pratiquée dans le mur arrière du bâtiment. Vue vers le nord-ouest (BiFI-18-23-N2-57).

Leur démolition en marge des travaux de réfection du bâtiment a cependant permis un accès privilégié aux divers murs de fondation. Tous sont ainsi faits de béton. Au moment de leur aménagement, une ouverture a également été pratiquée dans le mur de fondation arrière de l'hôtel de Ville afin de relier l'ancienne voûte, située dans l'une des annexes, et le sous-sol du corps principal du bâtiment (Photo 22).

5.5.4 Aménagements récents et perturbations (XX^e – XXI^e s.)

Aux abords du bâtiment, deux tranchées récentes ont été documentées lors de l'inventaire archéologique. Celles-ci ont servi d'une part pour l'implantation de conduites d'aqueduc (voir couche C1-1, Annexe 1, Figure 16) et d'autre part pour l'alimentation en eau de gicleurs automatiques (voir couche C5-1, Figure 18; Photo 23). Ces tranchées ont tronqué, dans leur emprise, l'entièreté des contextes archéologiques jusqu'aux sols naturels stériles. Le sondage 2A a été réalisée directement dans l'emprise de la première tranchée et a conséquemment été abandonné en cours de fouille. L'aménagement d'une voie d'accès à l'avant du



Photo 24. Sous-opération 1B. Aperçu de la tranchée d'implantation pour l'alimentation en eau de gicleurs automatiques. Vue vers le sud-est (BiFI-18-23-N1-98).



Photo 23. Sous-opération 2Q. Exemple de tuyau de plastique mis au jour sur le terrain, à la base d'un remblai récent. Vue vers le nord (BiFI-18-23-N1-213).

bâtiment dès la première moitié du XX^e siècle ainsi que de stationnements de part et d'autre du terrain vers le milieu du XX^e siècle aura occasionné un remaniement important des contextes archéologiques à ces endroits. Ainsi, le sondage 2J, réalisé sous la voie d'accès avant, ainsi que le relevé stratigraphique C9, qui traverse d'est en ouest l'espace asphalté situé à l'est de l'hôtel de Ville, n'ont pas permis d'y déceler de vestiges ou contextes archéologiques résiduels.

Divers remblais récents ont également été apposés sur la majeure partie, sinon l'entièreté de l'aire d'étude lors de la seconde moitié du XX^e ainsi qu'au début du XXI^e siècle. De fait, plusieurs segments de conduites en plastique pour irrigation (Photo 23) ou pour le passage de fils électriques ont été mis au jour dans un remblai récent (sous-opérations 2P, 2Q, 4J et 4K) ayant dérasé ou perturbé les niveaux d'occupation anciens. Ce remblai se situe généralement directement sous un terreau noir, qui forme la surface gazonnée actuelle. Enfin à l'extrémité ouest de l'aire d'intervention, des excavations récentes sont venues tronquer les sols ainsi que la portion supérieure des vestiges de l'ancienne maison. Les remblais apposés subséquentement (Coupe stratigraphique C24, Annexe 3, Figure 24) sont constitués de sols locaux et comportent des objets témoignant de l'occupation du terrain au XVIII^e siècle. Il se pourrait que ces perturbations soient le résultat de travaux d'excavation réalisés il y a un peu plus d'une vingtaine d'années, lors de l'aménagement de l'étang adjacent (*Millenium Pond*) par la municipalité.

6. CONCLUSIONS ET RECOMMANDATIONS

L'intervention archéologique effectuée par Patrimonia Archéologie sur le lot 1 557 424 appartenant à la Ville de Baie-D'Urfé s'inscrivait dans le cadre d'un projet de rénovation et d'agrandissement de l'hôtel de Ville. Le présent rapport avait pour objectif de présenter les résultats de cet inventaire combiné à de la supervision archéologique des travaux, menés sur 19 jours, soit du 19 avril au 12 mai ainsi que les 25-26 mai et 11 juillet 2023, suivant l'octroi du permis de recherches archéologique 23-PATA-03 par le ministère de la Culture et des Communications du Québec.

Cette intervention a mené à l'excavation de huit tranchées à l'aide d'une pelle mécanique. Celles-ci visaient dans un premier temps le retrait des sols de surface et des remblais récents, ainsi qu'à exposer la surface des vestiges archéologiques rencontrés. De plus, 42 sous-opérations de dimensions variées ont également été fouillées manuellement afin de vérifier la présence éventuelle de témoins archéologiques.

Les travaux ont permis la mise au jour d'objets-témoins autochtones exceptionnels, notamment d'une pointe de projectile, d'un fragment d'herminette et d'éclats issus du travail de la pierre témoignant d'une occupation humaine dès la période de l'Archaïque récent (5 500 à 3 000 ans avant aujourd'hui). Des objets et contextes archéologiques associés au XVII^e siècle ont également été retrouvés, principalement dans la portion ouest du terrain. Ceux-ci évoquent les échanges, notamment la traite de fourrures, survenus entre les populations autochtones et colons eurocanadiens, qui transitaient par ce lieu pour se rendre, par exemple, à l'ancienne mission de Saint-Louis-du-Haut-de-l'Île. Enfin, cette intervention a permis la découverte et la documentation des vestiges en maçonnerie de pierre d'une ancienne maison de ferme et de son four à pain attenant, dont la construction se situerait vers le milieu du XVIII^e siècle (ca 1740-1760). Plusieurs contextes d'occupation leur étant associés, couvrant la deuxième moitié du XVIII^e ainsi que le XIX^e siècle, ont également pu être documentés. Compte tenu de ces découvertes, le code Borden BiFl-18 a été assigné à ce nouveau site archéologique, le deuxième seulement à être répertorié sur le territoire de Baie-D'Urfé.

6.1 Potentiel archéologique résiduel

Les tranchées et sondages réalisés permettent de confirmer la subsistance des sols naturels et donc des contextes archéologiques anciens sur la quasi-totalité de l'aire d'étude. Ces sols ont cependant été considérablement remaniés aux extrémités nord et sud du terrain. Ces perturbations sont dues à plusieurs aménagements réalisés sur le terrain au cours des XX^e et XXI^e siècles, notamment l'aménagement de voies de circulation et de stationnement automobile, la mise en place d'une fosse septique, l'excavation d'un étang dans la portion ouest de l'aire d'étude et la pose de conduites d'irrigation et de filage électrique souterrains.

Dans ces zones perturbées, le potentiel archéologique résiduel est considéré comme faible ou inexistant. Enfin, l'emplacement de la nouvelle fosse septique et des bâtiments annexes construits dans le cadre de ce projet aura éradiqué tous contextes archéologiques, bien que leur localisation doive être précisée afin de connaître l'étendue des perturbations. Toutefois, rappelons que les abords de certains de ces aménagements n'ont pas été inventoriés (ex. étang, fosse septique) tandis que d'autres n'auront perturbé que superficiellement les sols de surface (terrassement, conduites d'irrigation et filage électrique). Ceci nous permet donc de circonscrire quelques secteurs à potentiel résiduel.

6.2 Recommandations

Considérant la nature et l'ampleur des travaux réalisés et prévus sur le lot 1 557 424, nous estimons que la majeure partie des contextes et vestiges archéologiques rencontrés, notamment les fondations en maçonnerie de pierre de la maison de ferme remontant au milieu du XVIII^e siècle ainsi que les sols d'occupation témoignant d'une occupation autochtone plurimillénaire sur les lieux, sont à risque d'être partiellement détruits. Mentionnons qu'une partie des vestiges du bâtiment ancien correspondant au four à pain ont déjà été démolis en cours d'intervention afin de faire place aux aménagements prévus.

Devant ce constat, plusieurs mesures sont proposées afin de préserver, documenter et mettre en valeur les vestiges et contextes archéologiques rencontrés :

6.2.1 Préservation des vestiges et contextes archéologiques

Afin de préserver l'intégrité physique des vestiges de l'ancienne maison de ferme ainsi que des contextes d'occupation, notamment ceux témoignant de la présence autochtone sur les lieux, il est recommandé :

- D'adapter tous futurs plans d'aménagement (installation de services, conduite, ou autres construction) de manière à ne pas affecter les vestiges de la maison de ferme et ses abords immédiats (zone de protection d'environ 2 mètres) ;
- D'éviter autant que possible le passage de machinerie lourde ou l'entreposage de matériel et d'équipement au-dessus de l'emprise de l'ancienne maison de ferme.

6.2.2 Documentation des vestiges et contextes archéologiques

Afin de compléter la documentation des vestiges mis au jour, une **fouille à aire ouverte** est recommandée dans l'emprise de la maison de ferme du XVIII^e siècle (murs ST-1 à 9), localisé dans la portion ouest et sud-ouest de l'aire d'étude. Ces travaux pourront comprendre, sans s'y limiter :

- Le décapage mécanique, supervisé par un archéologue, de l'emprise du bâtiment jusqu'à l'atteinte du sommet résiduel des murs de maçonnerie ;
- Le nettoyage manuel de la surface des vestiges afin de dégager l'ensemble des limites de la fondation ainsi que toute nouvelle structure éventuelle ;
- La fouille partielle et ciblée des décombres présents à l'intérieur du bâtiment jusqu'à l'atteinte de la base de la fondation des murs ainsi que du sol naturel stérile ;
- La fouille ciblée des contextes archéologiques et des sols attenants au bâtiment, notamment sur ses abords extérieurs sud, ouest et nord où peu d'excavations ont jusqu'à présent pu être réalisées ;

Advenant que des excavations supplémentaires soient planifiés dans l'emprise du site archéologique BiFI-18, la présence d'un archéologue est recommandée afin de **superviser les travaux** et documenter toute nouvelle donnée archéologique éventuelle.

6.2.3 Préservation et mise en valeur

Une fois la préservation des contextes et vestiges archéologiques résiduels assurés et leur documentation archéologique complétée, des recommandations pourront être émises en vue de leur préservation à long terme, dans le cadre d'une mise en valeur in situ des vestiges et objets-témoins mis au jour.

BIBLIOGRAPHIE

OUVRAGES CONSULTÉS

ARCHÉOCÈNE, 2004, *Inventaire archéologique. Implantation de nouveaux poteaux ; pointe Caron, Baie D'Urfé. Site BiFl-3, opération 8*. Rapport soumis à Hydro-Québec, Unités Services Montréal et Environnement, Division Distribution.

ARCHÉOCÈNE, 2005 *Inventaire archéologique. Construction résidentielle sur la pointe Caron, Baie D'Urfé. Site BiFl-3; opérations 5, 6 et 7 (mai 2004)*. Rapport soumis à la Ville de Montréal, arrondissement Beaconsfield-Baie D'Urfé et au ministère de la Culture et des Communications du Québec, Direction de Montréal.

COSSETTE, É. et R. LAROCHE, 1993 *Autoroute 30, de la route 138 (Châteauguay) à l'autoroute 20 (Vaudreuil)*. Synthèse archéologique. Rapport soumis au ministère des Transports du Québec, Service de l'environnement.

DUGUAY, F., 1990, *Fouilles exploratoires à la mission sulpicienne de St-Louis-du-Haut-de-l'Île, site BiFl-3 ; Baie D'Urfé*. Ministère des Affaires culturelles du Québec.

DUGUAY, F., 1992, *La mission sulpicienne de Saint-Louis-du-Haut-de-l'Île*. Mémoires Vives, Revue québécoise d'archéologie historique, numéros 1-2.

GIROUARD, D., 1892, *Les anciennes côtes du lac Saint-Louis avec un tableau complet des anciens et nouveaux propriétaires*, Poirier, Bessette & cie imprimeurs, Montréal, Bibliothèque et Archives nationales du Québec (en ligne) <https://collections.banq.qc.ca/ark:/52327/2022735>

GIROUARD, D., 1893, *Lake St. Louis, Old and New, Illustrated and Cavelier de La Salle*, Poirier, Bessette & cie imprimeurs, Montréal (en ligne)

<https://archive.org/details/lakestlouisold00giro/page/n7/mode/2up>

INSTITUT DE RECHERCHE ET DE DÉVELOPPEMENT EN AGROENVIRONNEMENT (IRDA), 2008, *Études pédologiques, Région 6 et 13 – Montréal et Laval, feuillet 31H05201* (en ligne)

<https://www.irda.qc.ca/fr/services/protection-ressources/sante-sols/information-sols/etudes-pedologiques/>

LEE, T.R., 1977, *Histoire de la ville de Baie D'Urfé, Québec* (en ligne)

<https://www.baie-durfe.qc.ca/medias/fr/la-ville/FR - Histoire de la Ville de B-D.pdf>

PATRIMONIA ARCHÉOLOGIE, 2021, *Avis archéologique – projet de rénovation de l'hôtel de ville de Baie-D'Urfé*, Ville de Baie-D'Urfé

PRONOVOST, C. et SAINT-GEORGES, L., 1989, *Étude historique de l'évolution de l'occupation humaine à Baie d'Urfé*. Ministère des Affaires culturelles du Québec, Direction générale du Patrimoine, Direction de Montréal.

RICHARD, P. J. H., 1995, *Le couvert végétal du Québec-Labrador il y a 6000 ans BP : essai*. Géographie physique et Quaternaire, 49(1), 117–140. <https://doi.org/10.7202/033033ar>

RICHARD, P. J. H., 2018, *Le Grand Témoin ou les paysages montérégiens au fil du temps*. Version longue d'un manuscrit paru dans Lumière sous la ville, version du 19 mai 2018.

TARDIF, Bernard, LAVOIE, G. et LACHANCE Y., 2005, *Atlas de la biodiversité du Québec. Les espèces menacées ou vulnérables*, Gouvernement du Québec, ministère du Développement durable, de l'Environnement et des Parcs, Direction du développement durable, du patrimoine écologique et des parcs, Québec. 60 p. [en ligne] <https://cdpnq.gouv.qc.ca/pdf/Atlas-biodiversite.pdf>

TRANSIT ANALYSE, 1990 *Activités archéologiques réalisées durant l'été 1989 à l'île des Cascades, Pointe-des-Cascades, et à l'île Saint-Bernard, Châteauguay*. Rapport soumis à la Direction de Montréal et à la corporation Les Amis du Buisson.

VILLE DE MONTRÉAL, 2005, *Évaluation du patrimoine urbain. Arrondissement de Beaconsfield-Baie-d'Urfé*, Service de la mise en valeur du territoire et du patrimoine, Direction du développement urbain, Division du patrimoine et de la toponymie

PLANS ANCIENS

1686 Brisay de Denonville, Jacques-René, *Plan de la prairie de la Magdelaine*, Portefeuille 127 du Service hydrographique de la Marine consacré à la province de Québec, Bibliothèque nationale de France (en ligne)

<http://ark.bnf.fr/ark:/12148/cb41323720t>

1702 François Vachon de Belmont, *Description générale de l'isle de Montreal divisée par costes où sont exactement marquées toutes les distances de place en place avec le meilleur ordre que l'on a pu observer*. Reproduction d'une carte manuscrite de 1702, conservée aux Archives de la Compagnie des prêtres de Saint-Sulpice à Paris. Bibliothèque et Archives nationales du Québec (en ligne)

<https://collections.banq.qc.ca/ark:/52327/2244788>

1761-1763 Samuel Holland, William Spry, John Montresor, Joseph Peach, Lewis Fuzier, Peter Frederick Haldimand, Philip Pittman, *Plan of Canada or the province of Quebec from the uppermost settlements to the island of Coudre [known today as "Isle-aux-Coudres"] as surveyed by order of his excellency governor Murray, 1761–1763*, Archives nationales du Canada (en ligne)

<http://central.bac-lac.gc.ca/.redirect?app=fonandcol&id=5446324&lang=fra>

- 1834 Jobin, André, *Carte de l'île de Montréal désignant les chemins publics, les paroisses, les fiefs et les villages qui s'y trouvent, le canal de Lachine, les différentes parties de l'île qui ne sont pas encore à l'état de culture*, BAnQ Québec, Fonds Ministère des Terres et Forêts (E21,S555,SS1,SSS21,P3)
<https://numerique.banq.qc.ca/patrimoine/details/52327/3142370>
- 1805/1834 Bédard, C., Plan du terrier de l'île de Montréal de 1805, transcription de la carte de Jean-Baptiste Charles Bédard, Archives de la Ville de Montréal (VM66-S3P043-001)
- 1879 Hopkins. H.W., *Atlas of the city and island of Montreal, including the counties of Jacques Cartier and Hochelaga from actual surveys, based upon the cadastral plans deposited in the office of the Department of Crown Lands*, Feuillet 94: *Parishes of Bizard, Ste. Ann, Ste. Geneviève and Pointe Claire*. Bibliothèques et archives nationales du Québec (174244_094).
<https://collections.banq.qc.ca/ark:/52327/2244120>

PHOTOGRAPHIES ET ICONOGRAPHIES

- 1910 ca Auteur inconnu, *Résidence O.E. Dorais, Baie d'Urfé*, Musée McCord (en ligne)
<https://collections.musee-mccord-stewart.ca/fr/objects/114810/maison-do-e-dorais-baiedurfe-qc-vers-1910?ctx=9dcce61528b90381d22422feea0bbac3afe7296d&idx=6>
- 1933 Auteur inconnu, *Town Hall of Baie d'Urfé*, BAnQ Vieux-Montréal, Fonds La Presse, (06M,P833,S3,D78),
<https://numerique.banq.qc.ca/patrimoine/details/52327/4126116>

PHOTOGRAPHIES AÉRIENNES

- 1948 Canadian Pacific Air Lines Limited, Aerial Survey Division, Archives de la Ville de Montréal (VM97-3_7P38-18)
http://archivesdemontreal.com/greffe/vues-aeriennes-archives/jpeg/VM97-3_7P38-18.jpg
- 1949 Photographic Surveys Quebec Limited, Archives de la Ville de Montréal (VM97-3_7P39-028)
http://archivesdemontreal.com/greffe/vues-aeriennes-archives/jpeg/VM97-3_7P39-028.jpg
- 1954 Photographic Surveys Quebec Limited, Division de la géomatique, Ville de Montréal, Photothèque de la Ville de Montréal (1954---01-e12000)

http://depot.ville.montreal.qc.ca/geomatique/photo_aerienne/1954/1954---01-e12000.TIF

- 1962 Auteur inconnu. Archives de la Ville de Montréal, Photothèque de la Ville de Montréal (VM97-3_04_699)
http://depot.ville.montreal.qc.ca/vues-aeriennes-1962/VM97-3_04_699.TIF
- 1964 Auteur inconnu. Archives de la Ville de Montréal, Photothèque de la Ville de Montréal (VM97-3_05_205)
http://depot.ville.montreal.qc.ca/vues-aeriennes-1964/VM97-3_05_205.TIF
- 1969 Photographic surveys inc., Division de la géomatique, Ville de Montréal, Photothèque de la Ville de Montréal (VM97-3_09_1969-193)
http://depot.ville.montreal.qc.ca/geomatique/photo_aerienne/1969/1969---193-e4800.TIF
- 1981 Cossette, Jean-Marie, *Baie d'Urfé, Coteau Station, Sainte-Anne-de-Bellevue*, BAnQ Vieux-Montréal, Fonds Point du jour aviation limitée, (06M,P690,S1,D81-005-E).
<https://numerique.banq.qc.ca/patrimoine/details/52327/3155721?docref=TdZRWkXfZIW706HAcPFQoA>
- 1981 Rémillard, Henri, *Paysages et sites riverains photographiés dans le cadre du projet Archipel. Région de Montréal*, BAnQ Vieux-Montréal, Fonds Ministère de la Culture et des Communications, (06M,E6,S7,SS1,D810137-810139).
<https://numerique.banq.qc.ca/patrimoine/details/52327/3167221?docref=wPt4iro2XAM2jK7yPlrxpA>

ANNEXE 1. Coupes stratigraphiques

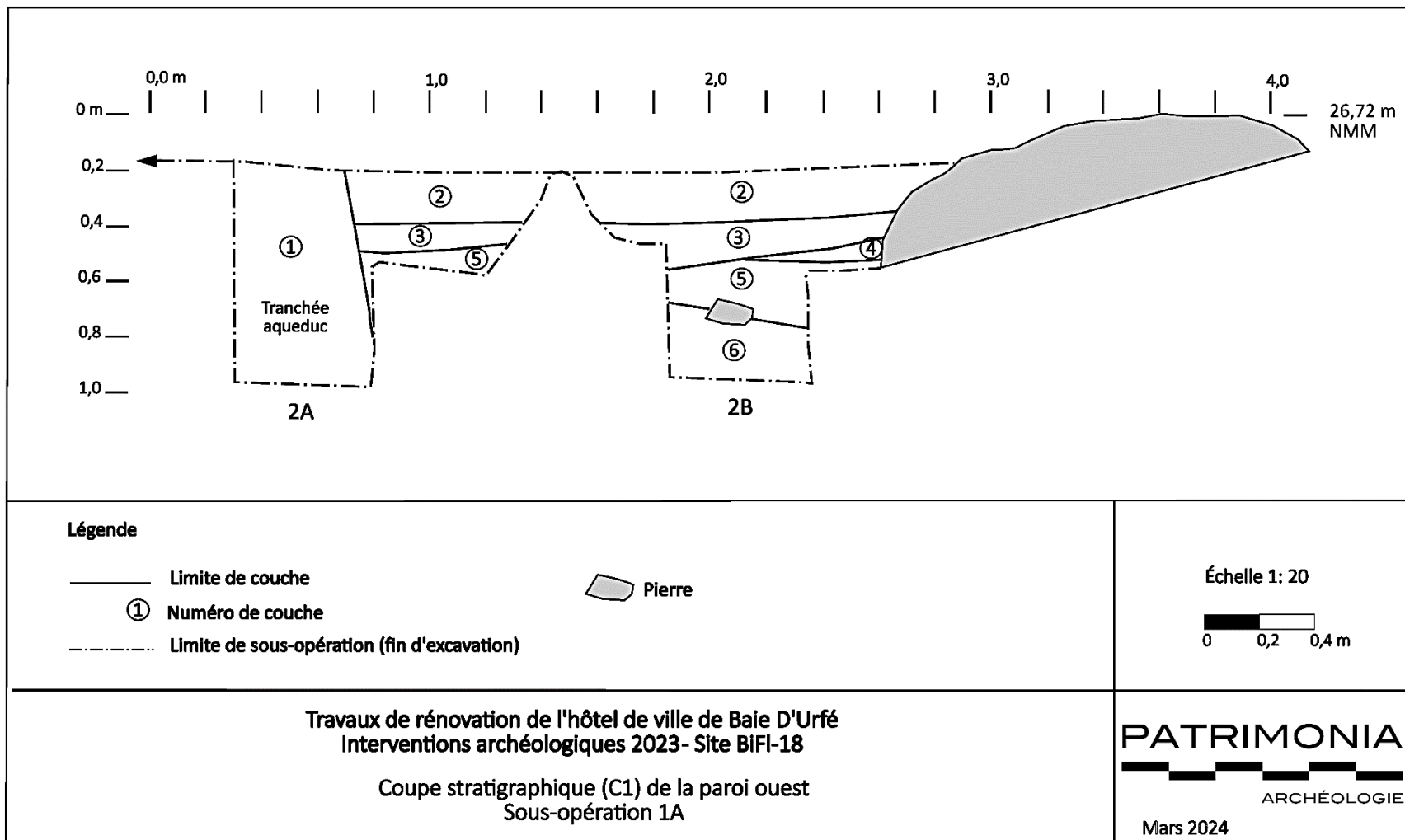

Figure 16. Coupe stratigraphique C1, paroi ouest de la sous-opération 1A et des sondages 2A et 2B

Tableau 5. Description des couches de la coupe stratigraphique C1

No couche	Description	Identification
1	Sans description.	Comblement de tranchée d'aqueduc.
2	Limon légèrement sableux, brun, homogène plutôt meuble. Inclusions : fragments de mortier de chaux, éclisses de bois, cailloux subanguleux (2-7 cm),	Remblai d'aménagement récent.
3	Sable limoneux brun jaune, hétérogène et moyennement compact. Inclusions : fragments de mortier de chaux brun clair, charbons de bois, cailloux subanguleux (1-2 cm), nodules de brique rouge.	Dépôt lié à la construction ou rénovation du bâtiment à la fin du XIXe s.
4	Argile limoneuse brun-gris verdâtre, hétérogène et moyennement compacte. Inclusions : fragments de mortier de chaux, petites cailloux désagrégés (0-2 cm).	Déblais liés à l'excavation du sous-sol du bâtiment, fin XIXe s.
5	Limon sableux brun foncé à noirâtre, homogène et peu compact. Inclusions : charbons de bois en surface, cailloux subanguleux (0-3 cm).	Horizon supérieur du sol naturel (niveau d'occupation).
6	Limon argilo-sableux brun jaunâtre homogène et moyennement compact. Inclusions : pierres subarrondies (2-25 cm).	Sol naturel stérile (horizon B).

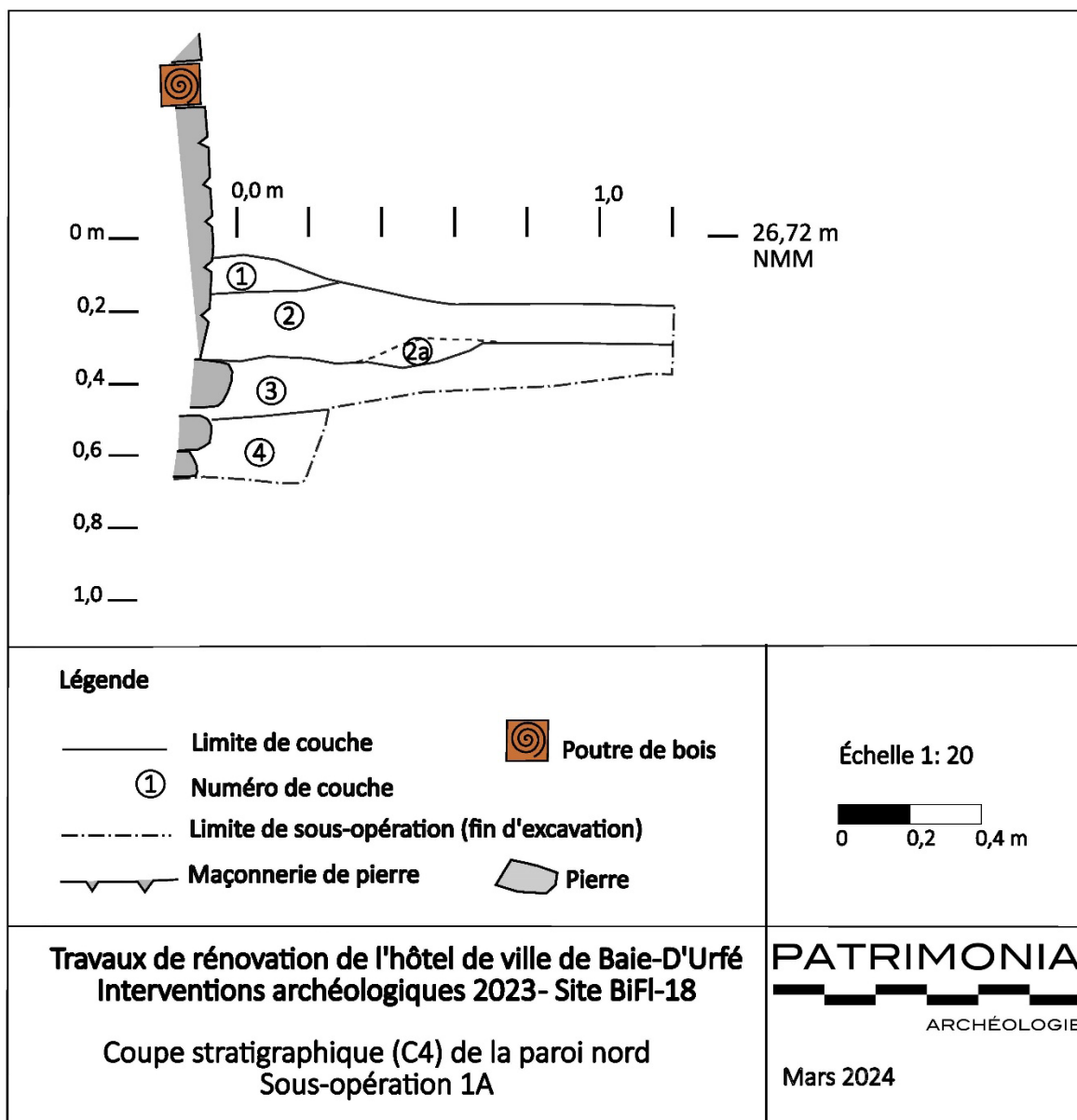

Figure 17. Coupe stratigraphique C4, paroi nord de la sous-opération 1A

Tableau 6. Description des couches de la coupe stratigraphique C4

No couche	Description	Identification
1	Limon sableux brun foncé moucheté brun-gris verdâtre, hétérogène et moyennement compact. Inclusions : fragments de mortier de chaux, fragments de brique rouge commune, charbons de bois et cailloux subanguleux (0-6 cm).	Remblai d'aménagement récent.
2	Sable limoneux brun jaune, hétérogène et moyennement compact. Inclusions : fragments de mortier de chaux brun clair, charbons de bois, cailloux subanguleux (1-2 cm), nodules de brique rouge.	Dépôt lié à la construction ou rénovation du bâtiment à la fin du XIXe s.
3	Limon sableux brun foncé à noirâtre, homogène et peu compact. Inclusions : charbons de bois en surface, cailloux subanguleux (0-3 cm).	Horizon supérieur du sol naturel (niveau d'occupation).
4	Limon argilo-sableux brun jaunâtre homogène et moyennement compact. Inclusions : pierres subarrondies (2-25 cm).	Sol naturel stérile (horizon B).

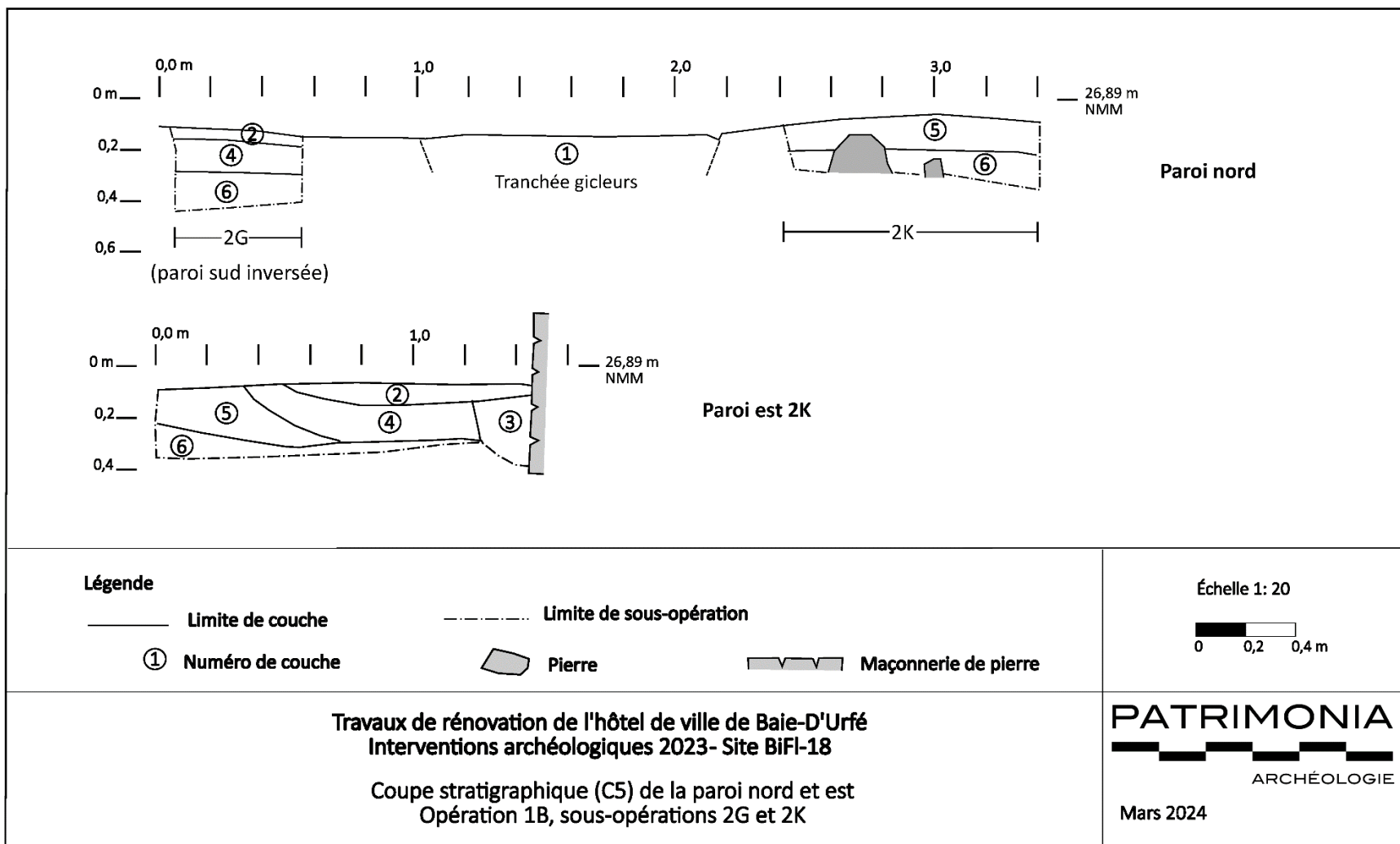

Figure 18. Coupe stratigraphique C5, paroi nord de l'opération 1B et des sondages 2G et 2K

Tableau 7. Description des couches de la coupe stratigraphique C5

No couche	Description	Identification
1	Concassé de pierre calcaire (0-1/2'') gris, compact et homogène.	Comblement de tranchée pour les gicleurs.
2	Limon sableux gris brun foncé homogène et peu compact. Inclusions : cailloux calcaires subanguleux (0-5 cm), fragments de bois.	Niveau d'occupation XXe s., dérasé par les travaux de galerie.
3	Limon sableux gris foncé, hétérogène et moyennement compact. Inclusions :	Comblement de tranchée de construction du mur nord (ca 1870).
4	Limon argileux brun verdâtre, homogène et compact. Inclusions : cailloux calcaires émoussés.	Déblais de creusement associés à la construction du bâtiment (ca 1870).
5	Limon légèrement sableux brun foncé, homogène et moyennement compact. Inclusions : cailloux subarrondis (0-15 cm), charbons de bois, fibre de bois, nodules de chaux jaunâtre.	Horizon supérieur du sol naturel (niveau d'occupation).
6	Sable limoneux brun orangé, homogène et moyennement compact. Inclusions : cailloux et fragments de pierre émoussée.	Sol naturel stérile

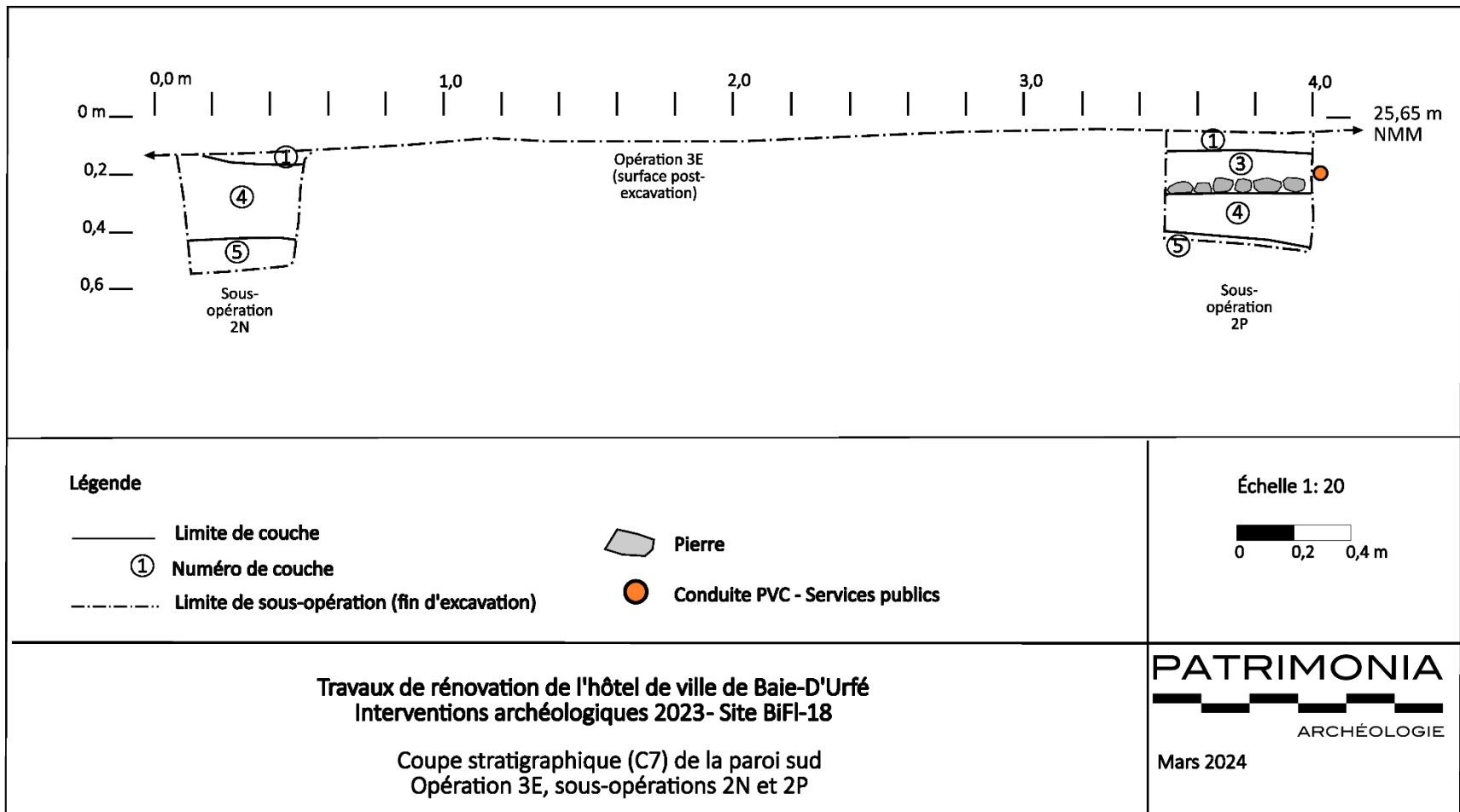

Figure 19. Coupe stratigraphique C7, paroi sud de l'opération 3E et des sondages 2N et 2P

Tableau 8. Description des couches de la coupe stratigraphique C7

No couche	Description	Identification
1	Limon sableux brun foncé, homogène et moyennement compact.	Terreau de surface sous le gazon actuel.
2	Sable limoneux brun jaunâtre graveleux, hétérogène et moyennement compact.	Remblai lié à l'annexe, XXe s.
3	Limon sableux brun foncé, homogène et peu compact avec cailloux subanguleux.	Remblai lié à la mise en place de services électriques et d'irrigation (XXe-XXIe s.)
4	Limon légèrement sableux brun foncé, homogène et moyennement compact. Inclusions : cailloux subarrondis (0-15 cm), charbons de bois, fibre de bois, nodules de chaux jaunâtre.	Horizon supérieur du sol naturel (niveau d'occupation).
5	Sable limoneux moucheté gris et brun orangé, homogène et moyennement compact. Inclusions : cailloux schisteux gris-bleu.	Sol naturel stérile



Tableau 9. Description des couches de la coupe stratigraphique C10

No couche	Description	Identification
1	Limon sableux brun noirâtre foncé, homogène et peu compact.	Terreau de surface sous le gazon actuel.
2	Limon argileux gris brunâtre avec lentilles de sable brun jaunâtre en surface, hétérogène et moyennement compact. Inclusions : cailloux subanguleux (0-5 cm), nodules de chaux.	Remblai lié à la construction de l'annexe, XXe s.
3	Limon sableux brun noirâtre foncé, homogène et peu compact avec cailloux épars.	Niveau de surface d'occupation XXe s?
4	Sable limoneux brun noirâtre foncé, graveleux, hétérogène et moyennement compact. Inclusions : cailloux subanguleux, scories, charbon minéral.	Niveau de surface de circulation, fin XIXe-XXe s?
5	Limon sableux gris brun foncé, homogène et compact. Inclusions : lentilles d'argile brune-jaune, cailloux subanguleux (0-1 cm).	Ancienne surface végétale, fin XIXe-début XXe s.
6	Concentration de fragments de mortier de chaux beige entremêlé de limon sableux brun foncé, hétérogène et compact. Inclusions : éclats de pierre calcaire.	Débris de démolition du bâtiment ancien, fin XIXe s. (vers 1877)
7	Sable limoneux brun foncé, homogène et moyennement compact. Inclusions : nodules de chaux et mortier de chaux beige, éclats de pierre calcaire (0-15 cm) dont quelques grosses pierres plates	Dépôt lié à la construction du bâtiment ancien, milieu du XVIIIe s.
8	Limon sableux brun foncé, homogène et moyennement compact. Inclusions : nodules de chaux et mortier de chaux grisâtre, cailloux (0-15 cm), charbons de bois, racines.	Horizon supérieur du sol naturel, remanié.
9	Sable limoneux brun orangé homogène et moyennement compact avec pierres subarrondies et subarrondies (5-40 cm).	Sol naturel stérile.

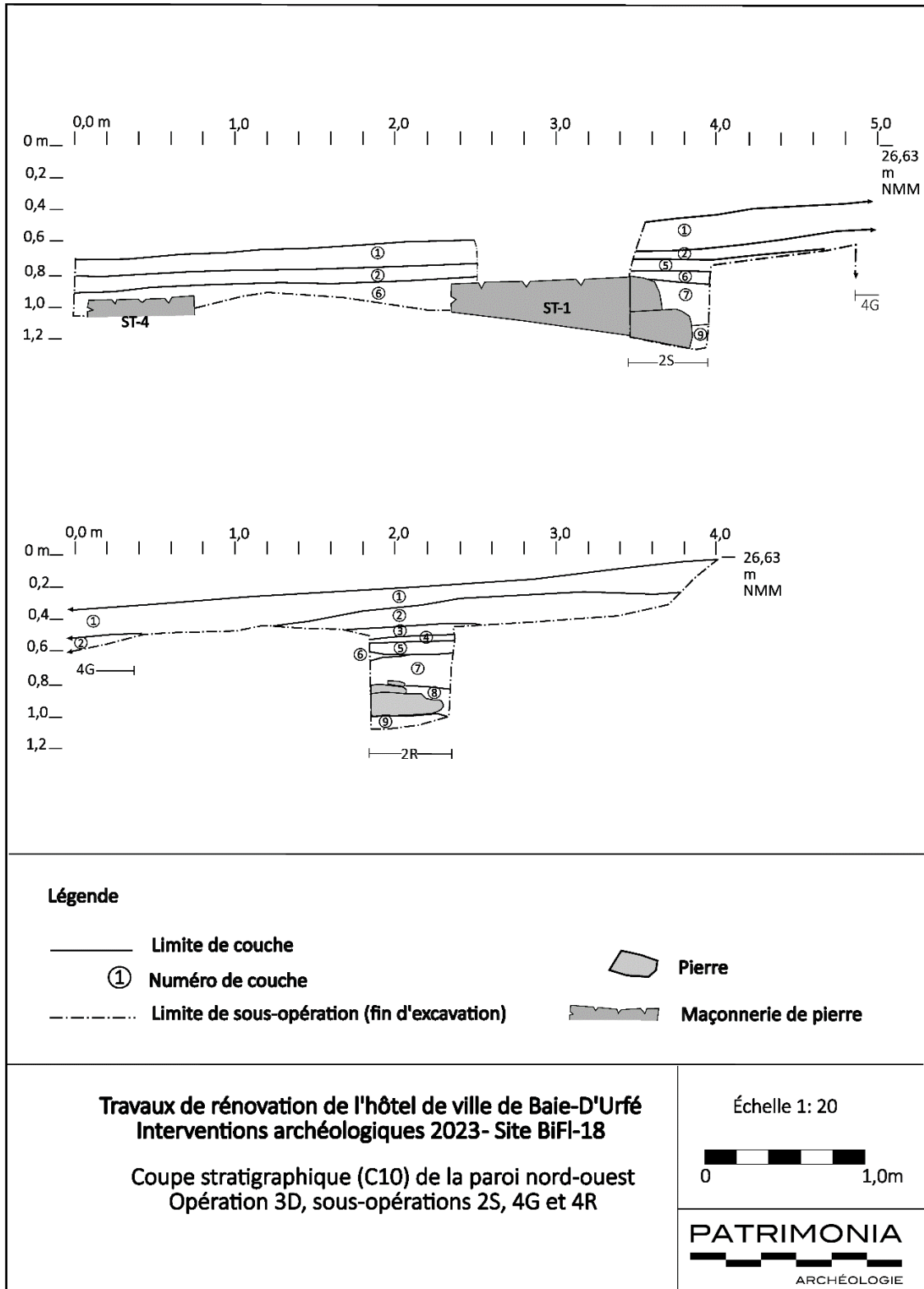
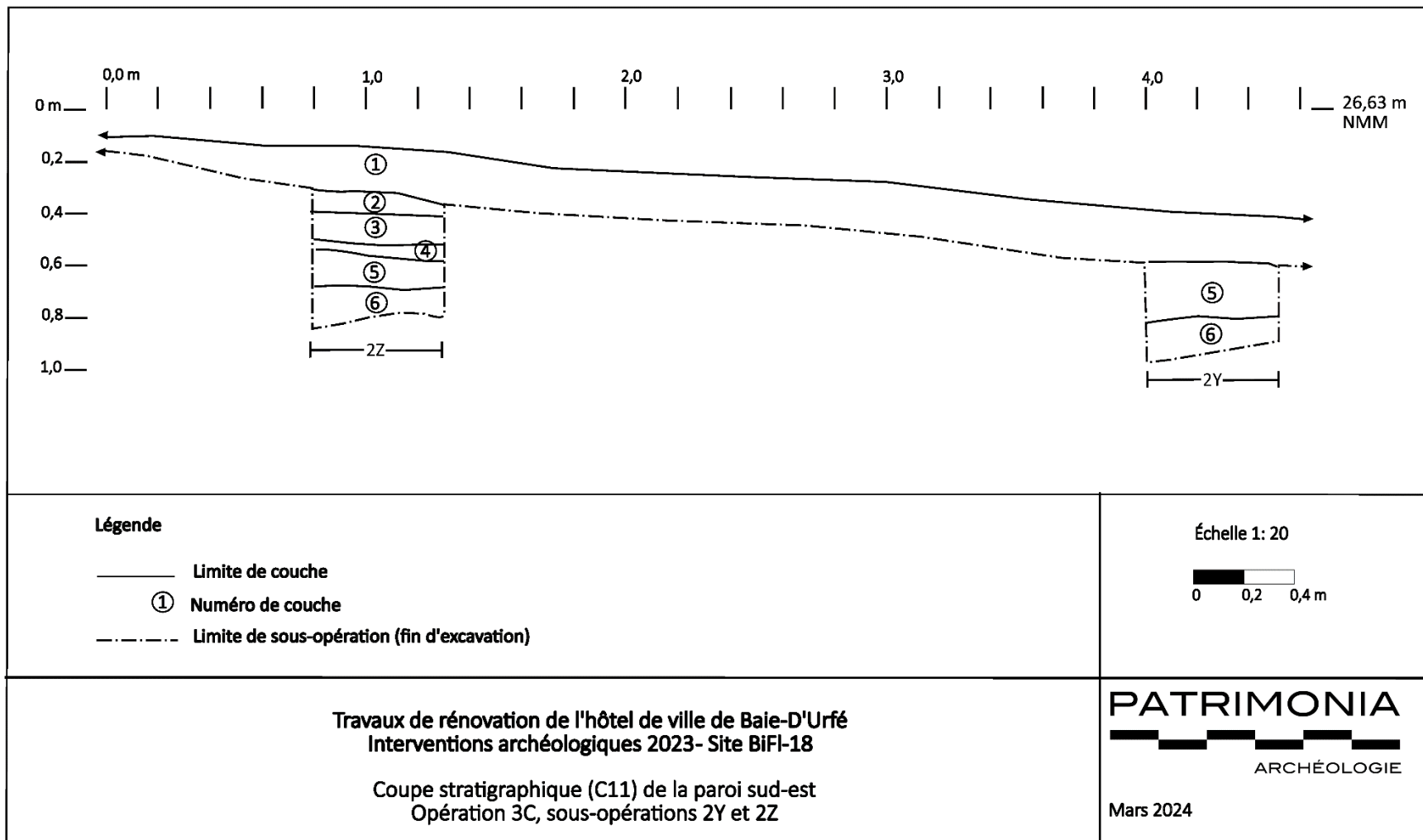

Figure 21. Coupe stratigraphique C11, paroi sud-est de l'opération 3C, sondages 2Y et 2Z

Tableau 10. Description des couches de la coupe stratigraphique C11

No couche	Description	Identification
1	Limon sableux brun noirâtre, homogène et meuble.	Terreau de surface sous le gazon actuel.
2	Limon sableux brun jaunâtre, homogène et moyennement compact. Inclusions : poussière de mortier de chaux, charbons de bois, racines.	Remblai d'aménagement XXe s.
3	Limon sableux brun tacheté jaunâtre, hétérogène et moyennement compact. Inclusions : scories, charbon minéral, poussière d mortier, fragments de brique, cailloux subanguleux (1-2 cm).	Remblai d'aménagement ou déblais d'excavations XXe s.
4	Dépôt de scories et sable grossier noirâtre, homogène et compact. Inclusions : grande quantité de scories, charbon minéral, poussière de chaux, fragments de briques, cailloux subanguleux (0-2 cm).	Remblai de nivellement?
5	Limon sableux brun, homogène et compact. Inclusions : nodules de chaux, charbons de bois, poussière de brique.	Horizon supérieur du sol naturel, remanié.
6	Limon sableux brun orangé, homogène et moyennement compact avec pierres subanguleuses.	Sol naturel stérile.

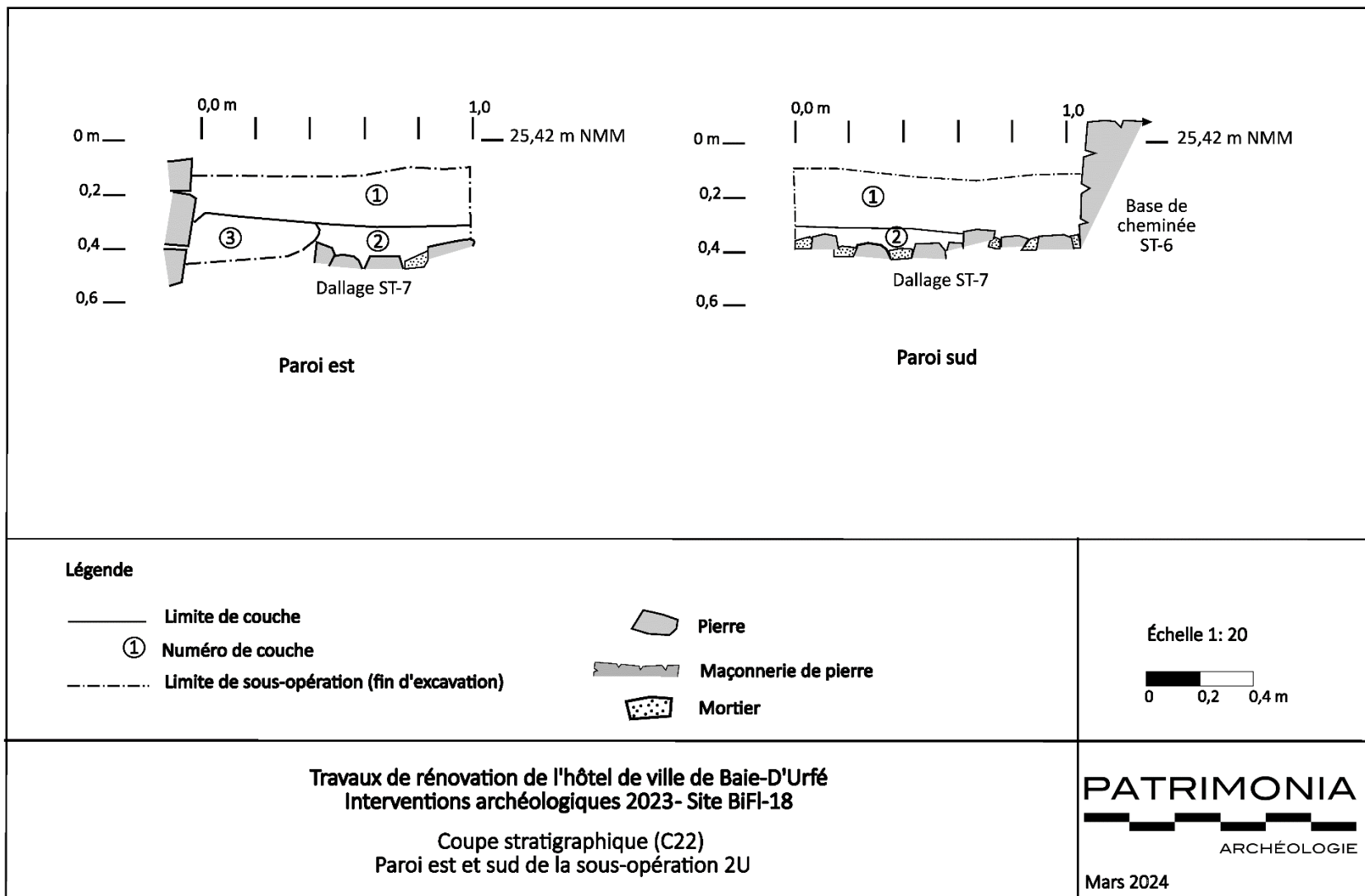

Figure 22. Coupe stratigraphique C22, paroi est et sud de la sous-opération 2U

Tableau 11. Description des couches de la coupe stratigraphique C22

No couche	Description	Identification
1	Concentration de débris de démolition : fragments de mortier de chaux, fragments de crépis avec enduit de chaux à coloration rougeâtre, pierres subarrondies (0-50 cm), éclats de pierre, clous forgés.	Remblai de démolition du bâtiment, fin XIXe s.
2	Limon sableux hétérogène et moyennement compact avec fragments de mortier de chaux, nodules de chaux, éclats de pierre calcaire, cailloux épars.	Niveau de surface du vide sanitaire? Fin XVIIIe-début XIXe s.
3	Sable légèrement limoneux brun jaunâtre, hétérogène et compact avec cailloux subarrondies émoussés.	Sol naturel stérile.

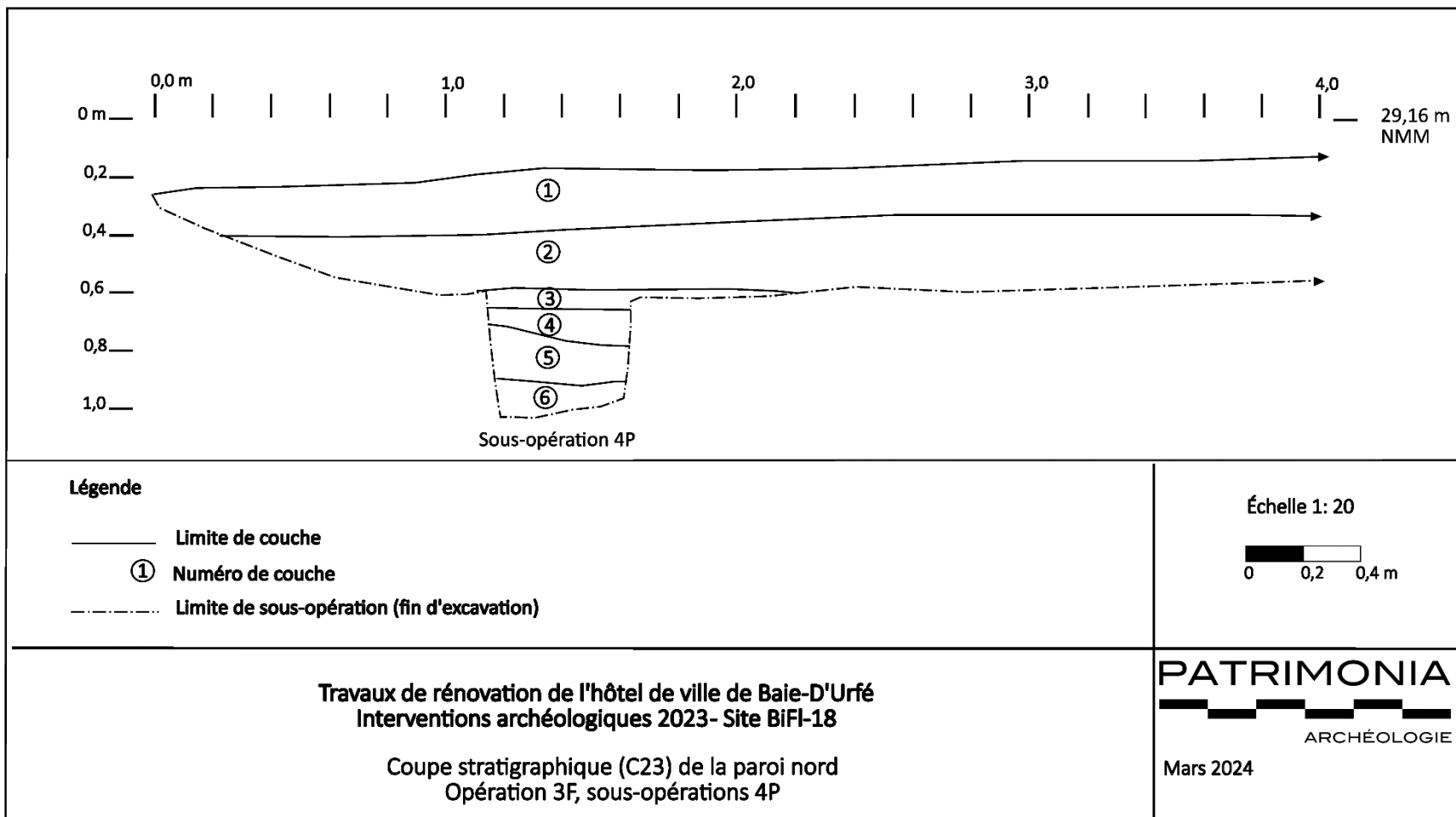

Figure 23. Coupe stratigraphique C23, paroi nord de l'opération 3F et sondage 4P

Tableau 12. Description des couches de la coupe stratigraphique C23

No couche	Description	Identification
1	Limon sableux brun noirâtre foncé, homogène et peu compact.	Terreau de surface sous le gazon actuel.
2	Limon argilo-sableux brun-gris foncé, hétérogène et compact. Inclusions : cailloux épars, fragments de ciment.	Remblai de nivellement pour le stationnement, XX-XXIe s.
3	Limon sableux brun foncé, homogène et moyennement compact.	Ancienne surface végétale, XXe s.
4	Sable limoneux gris-brun foncé graveleux, hétérogène et moyennement compact. Inclusions : petites pierres (0-6 cm), fragments de mortier de chaux gris.	Remblai indéterminé fin XIXe-XXe s.
5	Limon sableux brun foncé, homogène et moyennement compact. Inclusions : cailloutis, fragments de brique rouge commune.	Horizon supérieur du sol naturel, remanié?
6	Sable limoneux brun jaunâtre homogène et compact avec pierres émoussées.	Sol naturel stérile.

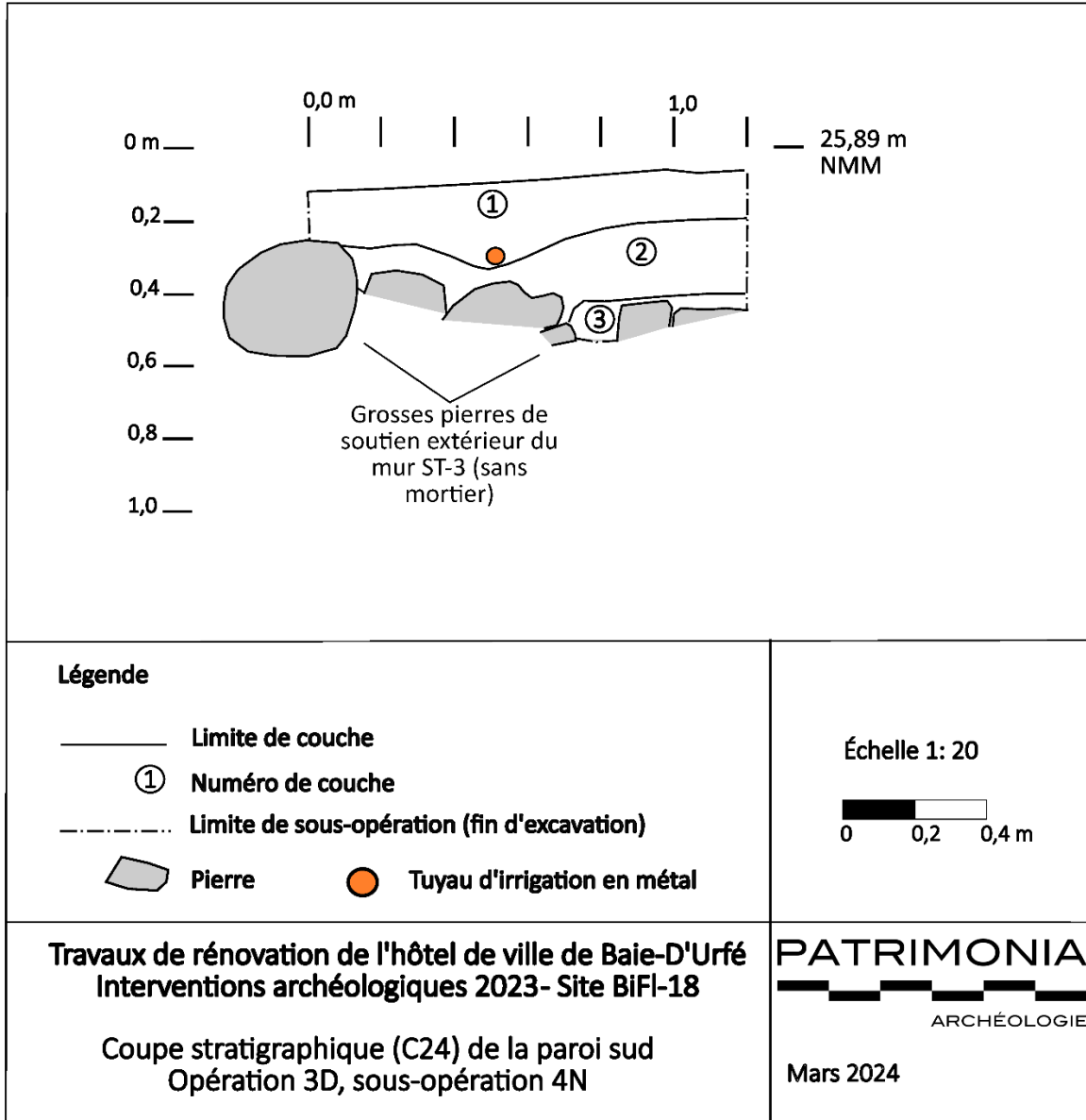

Figure 24. Coupe stratigraphique C24, paroi sud de l'opération 3D et sondage 4N

Tableau 13. Description des couches de la coupe stratigraphique C24

No couche	Description	Identification
1	Limon sableux brun noirâtre foncé, homogène et peu compact.	Terreau de surface sous le gazon actuel.
2	Sable grossier limoneux à limon sableux brun, homogène et moyennement compact. Inclusions : mortier de chaux gris et beige, cailloux, éclats de pierre (2-15 cm),	Horizon supérieur du sol naturel, remanié. Niveau de dérasement du vestige.
3	Sable légèrement limoneux brun jaunâtre, hétérogène et compact avec cailloux subarrondies émoussés.	Sol naturel stérile.

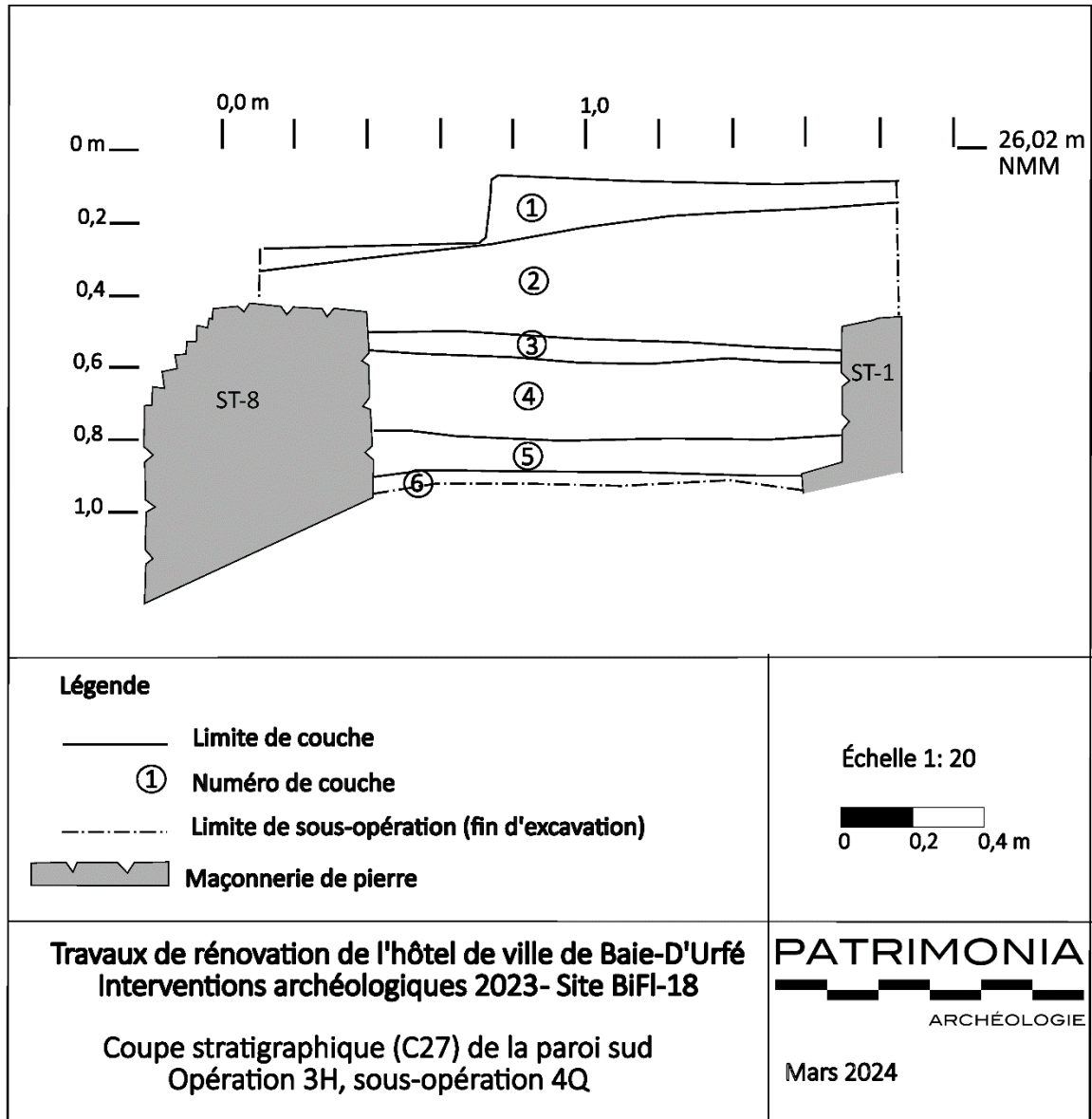

Figure 25. Coupe stratigraphique C27, paroi sud de l'opération 3H et sondage 4Q

Tableau 14. Description des couches de la coupe stratigraphique C27

No couche	Description	Identification
1	Limon sableux brun noirâtre foncé, homogène et peu compact.	Terreau de surface sous le gazon actuel.
2	Mélange de divers remblais.	Remblais d'aménagement fin XIXe-XXe s.
3	Débris de démolition	Remblai de démolition. Niveau de dérasement du vestige.
4	Limon sableux avec inclusions de mortier.	Remblai indéterminé fin XIXe-XXe s.
5	Limon sableux brun, homogène et compact. Inclusions : nodules de chaux, charbons de bois, poussière de brique.	Horizon supérieur du sol naturel, remanié.
6	Sable limoneux brun jaunâtre homogène et compact avec pierres émoussées.	Sol naturel stérile.

ANNEXE 2. Inventaire des artéfacts et écofacts

Inventaire des artefacts et écofacts

Site : BiFI-18

Archéologue

Alex Lefrançois-Leduc

Date: juin 2023

Projet: Inventaire Hôtel de ville de Baie-D'Urfé

Analyste

Laurence Bolduc

Collection: BiFI-18-23

Lot	Code mat.	Matériau	Objet	Nb. frag.	Nb. obj.	Intégrité	Code fonction	Fonction	Datation	Commentaires	No bte	No. Cat.
1A1	1.1.2.41	TCF argileuse blanche	Pipe	1	1	Inc	4.2.2	Tabac	1898	Fourneau de pipe (2,5 cm de diam) et partie du tuyau. Décor moulé sur les deux faces: Branche de trèfle surmontée d'une harpe coiffée d'une étoile, avec inscription ERIN / Inscription WOLFE 98 TONE avec une feuille de trèfle en dessous. Sur le tuyau, on remarque les lettres : (SCOTL) AND". Pipe commémorative des rébellions de 1798 en Irlande par Wolfe Tone. Voir info: http://www.parks.ca.gov/?page_id=22586		1
1A1	1.1.2.61	TCF blanche	Contenant	1	1	Frag	4.99	Consommation indéterminée	Post 1815	Frag de corps sans décor		
1A1	1.1.2.71	TCF blanche vitrifiée	Assiette?	1	1	Frag	4.1.99	Alimentation indéterminée	Post 1840	Frag de bord sans décor		
1A1	3.1.1	Métaux et alliages ferreux	Faucille	1	1	Comp	3.1	Agriculture/horticulture		Pièce semi-circulaire de 30 cm de long sur 2 cm de large.		
1A1	3.1.1.11	Fer forgé	Clou forgé	1	1	Inc	4.7.2.3	Fixations - clous	Pré 1820	Petit clou, manque la pointe		
1A1	3.1.2.2	Laiton	Épingle	1	1	Comp	4.4.2.3	Attaches - sans identification	Post 1835	Épingle droite à tête plate (fabriquée à la machine), pointe cassée. (Moussette 2006)		
2A1	1.1.1.3	TCG sans glaçure	Contenant	1	1	Frag	4.99	Consommation indéterminée		Frag de corps sans glaçure (surface altérée)		
2A1	2.2.1.1	V Teinté régulier vert	Vitre	1	1	Frag	4.7.1.1	Matériaux de base - vitre				
2A1	3.1.1.11	Fer forgé	Clou forgé	1	1	Inc	4.7.2.3	Fixations - clous	Pré 1820	Petit clou, manque la pointe		
2A1	3.1.1.12	Fer laminé	Clou découpé	1	1	Inc	4.7.2.3	Fixations - clous	1820-1890			
2A1	3.1.1	Métaux et alliages ferreux	Bande	1	1	Frag	4.7.2.99	Quincaillerie d'architecture ind.		Bande de 8 cm de long par 4 cm de large.		
2B1	2.2.1.1	V Teinté régulier vert	Vitre	1	1	Frag	4.7.1.1	Matériaux de base - vitre				
2B1	5.1.1	Os	Ossement	2	2	Frag	6.1.1	Animaux sauf mollusques		Partie de dent		
2B2	1.1.1.11	TCG chamois glaçure verte	Contenant	1	1	Frag	4.99	Consommation indéterminée	Pré 1760	Frag de corps de type "vernissée verte de France" avec glaçure verte foncée sur un côté.		

Lot	Code mat.	Matériau	Objet	Nb. frag.	Nb. obj.	Intégrité	Code fonction	Fonction	Datation	Commentaires	No bte	No. Cat.
2B2	5.1.1	Os	Ossement	2	2	Frag	6.1.1	Animaux sauf mollusques		Comprend un petit os blanchi par le feu		
2B2	3.1.1	Métaux et alliages ferreux	Attache	1	1	Frag	4.7.2.1	Systèmes de fermeture		Attache ou menottes à bétail (aux pattes)		
2C1	1.1.1.33	TCG locale glaçure inc	Contenant	2	2	Frag	4.1.99	Alimentation indéterminée	Populaire entre 1780 et 1830	Deux frag de corps à pâte orangée et glaçure brunâtre à l'intérieur		
2C1	3.1.2.2	Laiton	Épingle	1	1	Ent	4.4.2.3	Attaches - sans identification	XVIIe-XVIIIe s.	Épingle droite en laiton à tête enroulée de 3cm de long. (Moussette 2006)		
2C1	5.1.1	Os	Ossement	2	2	Frag	6.1.1	Animaux sauf mollusques		Petits fragments mammifère		
2D1	1.1.1.33	TCG locale glaçure inc	Contenant	2	2	Frag	4.1.99	Alimentation indéterminée	Populaire entre 1780 et 1830	Deux frag de corps à pâte orangée et glaçure brunâtre à l'intérieur et l'extérieur		
2D1	1.1.2.61	TCF blanche	Bol?	2	1	Frag	4.1.99	Alimentation indéterminée	Post 1820	Fragments jointifs d'une base circulaire sans décor, peut-être un bol ou pot de chambre?		
2D1	1.1.2.61	TCF blanche	Contenant	1	1	Frag	4.1.99	Alimentation indéterminée	Post 1820	Frag de corps sans décor		
2D1	2.2.1.1	V Teinté régulier vert	Vitre	3	3	Frag	4.7.1.1	Matériaux de base - vitre				
2D1	3.1.1	Métaux et alliages ferreux	Clou	3	3	Frag	4.7.2.3	Fixations - clous		Trop corrodé pour identification		
2D2	1.1.1.32	TCG locale glaçure verte	Contenant	14	14	Frag	4.1.99	Alimentation indéterminée	Populaire entre 1780 et 1830	Fragments de corps avec glaçure verdâtre à l'intérieur		
2D2	1.1.1.33	TCG locale glaçure inc	Contenant	1	1	Frag	4.1.99	Alimentation indéterminée	Populaire entre 1780 et 1830	Frag de corps avec glaçure brune marron à l'intérieur		
2D2	5.1.1	Os	Ossement	1	1	Frag	6.1.1	Animaux sauf mollusques		Mammifère		
2D2	3.1.1	Métaux et alliages ferreux	Clou	1	1	Frag	4.7.2.3	Fixations - clous		Trop corrodé pour identification		
2D2	3.1.1	Métaux et alliages ferreux	Bande	1	1	Frag	4.7.2.99	Quincaillerie d'architecture ind.		Bande de métal de 9 cm de long et 4 cm de large		
2E1	2.2.1.1	V Teinté régulier vert	Vitre	2	2	Frag	4.7.1.1	Matériaux de base - vitre				
2E1	3.1.2.2	Laiton	Épingle	2	1	Comp	4.4.2.3	Attaches - sans identification	Post 1835	Épingle droite en laiton à tête plate (fabriquée à la machine). Cassée en deux parties		
2E2	1.1.1.32	TCG locale glaçure verte	Contenant	1	1	Frag	4.1.99	Alimentation indéterminée	Populaire entre 1780 et 1830	Frag de bord avec glaçure sur la lèvre		

Lot	Code mat.	Matériau	Objet	Nb. frag.	Nb. obj.	Intégrité	Code fonction	Fonction	Datation	Commentaires	No bte	No. Cat.
2E2	2.2.1.1	V Teinté régulier vert	Vitre	5	5	Frag	4.7.1.1	Matériaux de base - vitre				
2E2	2.3.1.13	V Coul transp autre	Perle	1	1	Ent	4.4.6	Parures et bijoux	XVIIe-XVIIIe s.	Petite perle circulaire de couleur blanche transparente (oyster white) de 4 mm de diam. Type Ila12 du système de classification Kidd and Kidd		
2E2	3.1.1	Métaux et alliages ferreux	Clou	3	3	Frag	4.7.2.3	Fixations - clous		Trop corrodé pour identification		
2E2	3.1.2	Métaux et alliages cuivreux	Découpe de chaudron?	1	1	Frag	4.99	Consommation indéterminée	XVIIe s.?	Petite bande de 1 cm de métal cuivreux (laiton?). Pourrait être reste de partie chaudron découpé?		
2E2	4.1.18	Quartzite -Éclat de taille ?		1	1	Frag	1.1.1.4	Pierre dure, techno-témoin		Éclat de pierre anthropique?		
2F1	1.2.1.72	GG Derbyshire 1	Jarre ou pot	1	1	Frag	4.10	Entreposage indéterminé	Ca 1800-1875	Frag de corps d'une jarre ou pot pâte chamois, glaçure saline brune à l'extérieur		
2F1	3.1.1.12	Fer laminé	Clou découpé	1	1	Inc	4.7.2.3	Fixations - clous	1820-1890			
2F1	3.1.1.13	Fer tréfilé	Clou tréfilé	1	1	Inc	4.7.2.3	Fixations - clous	Post 1890			
2F1	3.1.1	Métaux et alliages ferreux	Clou	2	2	Frag	4.7.2.3	Fixations - clous		Trop corrodé pour identification		
2F2	1.2.1.72	GG Derbyshire 1	Jarre ou pot	1	1	Frag	4.10	Entreposage indéterminé	Ca 1800-1875	Frag jointif avec frag similaire du lot 2F1		
2F2	1.2.1.79	GG gl saline brune	Contenant	1	1	Frag	4.10	Entreposage indéterminé	Ca 1800-1875	Frag de corps à pâte chamois et glaçure brune orangée à l'extérieur, sans glaçure à l'intérieur		
2F2	1.1.1.33	TCG locale glaçure inc	Contenant	1	1	Frag	4.1.99	Alimentation indéterminée	Populaire entre 1780 et 1830	Frag de corps avec glaçure brune marron à l'intérieur		
2F2	3.1.2.2	Laiton	Épingle	2	2	Comp	4.4.2.3	Attaches - sans identification	XIXe (droite) XVIIe-XVIIIe (enroulée)	Une épingle droite à tête droite de 3,5 cm de long (XIXe s.); une épingle droite à tête enroulée de 2,7 cm de long (XVIIe-XVIIIe s.)		
2F2	3.1.1.12	Fer laminé	Clou découpé	1	1	Inc	4.7.2.3	Fixations - clous	1820-1890			
2F2	3.1.1	Métaux et alliages ferreux	Bouton	1	1	Comp	4.4.2.3	Attaches - sans identification		Bouton circulaire de 2 cm de diam avec attache en œillet		
2F2	4.1.16	Chert? - éclat naturel	Éclat de taille	1	1	Frag	1.1.1.4			Petit fragment (casson) de chert? Fort probablement naturel.		
2G1	1.1.2.61	TCF blanche	Assiette	2	2	Frag	4.1.3.3	Alimentation, vaisselle de table	Post 1815	Frag de bord à décor imprimé bleu; frag de corps sans décor		
2G1	1.1.1.3	TCG sans glaçure	Contenant	1	1	Frag	4.99	Consommation indéterminée		Pourrait être un fragment de t.c.c locale qui a perdu sa glaçure		
2G1	3.1.1.12	Fer laminé	Clou découpé	3	3	Inc	4.7.2.3	Fixations - clous	1820-1890			

Lot	Code mat.	Matériau	Objet	Nb. frag.	Nb. obj.	Intégrité	Code fonction	Fonction	Datation	Commentaires	No bte	No. Cat.
2G2	1.1.1.33	TCG locale glaçure inc	Contenant	2	2	Frag	4.1.99	Alimentation indéterminée	Populaire entre 1780 et 1830	Petits frag de corps		
2G2	1.1.2.61	TCF blanche	Contenant	2	2	Frag	4.1.99	Alimentation indéterminée	Post 1820	1 petit frag de corps décor à engobre bandes brunes, 1 petit frag de corps sans décor		
2G2	5.1.1	Os	Ossement	2	2	Frag	6.1.1	Animaux sauf mollusques		Mammifère		
2G2	5.1.1	Os	Brosse à dents	1	1	Frag	4.5.2	Hygiène	À partir du premier tiers du XIXe siècle	Petit fragment (2,2 cm X 0,5 cm) de brosse à dents en os avec rangée de perforation pour insertion de soies (poils).		
2G2	3.1.1.12	Fer laminé	Clou découpé	1	1	Inc	4.7.2.3	Fixations - clous	1820-1890			
2G2	3.1.1	Métaux et alliages ferreux	Clou	1	1	Frag	4.7.2.3	Fixations - clous		Trop corrodé pour identification		
2H1	1.1.1.3	TCG sans glaçure	Contenant	1	1	Frag	4.99	Consommation indéterminée		Frag de corps sans glaçure		
2H1	1.1.2.61	TCF blanche	Contenant	1	1	Frag	4.1.99	Alimentation indéterminée	Post 1820	Frag de corps sans décor		
2H1	2.3.1.1	V Coul transp vert foncé	Bouteille	1	1	Frag	4.2.1.2	Boissons, conservation/entreposage		Frag de cul d'une bouteille (à vin).		
2H1	2.2.1.1	V Teinté régulier vert	Vitre	6	6	Frag	4.7.1.1	Matériaux de base - vitre				
2H1	2.1	Verre incolore	Bouteille	1	1	Frag	4.99	Consommation indéterminée		Frag de corps de petite bouteille (à médicament?) avec bulles allongées dans le verre		
2H1	5.1.1	Os	Ossement	2	2	Frag	6.1.1	Animaux sauf mollusques				
2H1	5.1.1	Os	Ossement	1	1	Frag	6.1.1.2	Oiseaux				
2H1	3.1.1.12	Fer laminé	Clou découpé	1	1	Ent	4.7.2.3	Fixations - clous	1820-1890			
2H1	3.1.1.11	Fer forgé	Clou forgé	1	1	Inc	4.7.2.3	Fixations - clous	Pré 1820	Tige à section carrée sans tête		
2H1	3.1.1	Métaux et alliages ferreux	Boulon	1	1	Ent	4.7.2.4	Fixations - divers		Gros boulon de 13,5 cm de long avec extrémité filetée		
2H2	1.1.1.33	TCG locale glaçure inc	Contenant	2	2	Frag	4.1.99	Alimentation indéterminée	Populaire entre 1780 et 1830	Frag de bord avec glaçure brunâtre sur la lèvre; 1 frag de corps avec glaçure brunâtre à l'intérieur.		
2H2	1.1.2.61	TCF blanche	Assiette	5	5	Frag	4.1.3.3	Alimentation, vaisselle de table	Post 1820	Frag de corps sans décor		
2H2	1.1.2.61	TCF blanche	Bol	1	1	Frag	4.1.3.3	Alimentation, vaisselle de table	Post 1820	Frag de corps avec fleur (peinte?) en mauve à l'intérieur		

Lot	Code mat.	Matériau	Objet	Nb. frag.	Nb. obj.	Intégrité	Code fonction	Fonction	Datation	Commentaires	No bte	No. Cat.
2H2	1.1.2.41	TCF argileuse blanche	Pipe - tuyau	2	2	Frag	4.2.2	Tabac		Sans marque; un embout avec glaçure		
2H2	2.2.1.1	V Teinté régulier vert	Vitre	2	2	Frag	4.7.1.1	Matériaux de base - vitre				
2H2	5.1.1	Os	Ossement	19	19	Frag	6.1.1	Animaux sauf mollusques		Comprend une mandibule avec dents; 4 dents		
2H2	3.1.1.12	Fer laminé	Clou découpé	1	1	Inc	4.7.2.3	Fixations - clous	1820-1890			
2H2	3.1.1.13	Fer tréfilé	Clou tréfilé	2	2	Inc	4.7.2.3	Fixations - clous	Post 1890	Une tête de clou		
2K1	1.1.1.33	TCG locale glaçure inc	Contenant	3	3	Frag	4.1.99	Alimentation indéterminée	Populaire entre 1780 et 1830	Frag de corps à pâte rouge avec reste de glaçure brune		
2K1	1.1.2.61	TCF blanche	Assiette	2	2	Frag	4.1.3.3	Alimentation, vaisselle de table	Post 1820	Frag de base avec marque fabricant: "IRONSTONE"; frag de corps sans décor		
2K1	2.2.1.1	V Teinté régulier vert	Vitre	1	1	Frag	4.7.1.1	Matériaux de base - vitre				
2K1	3.1.2.2	Laiton	Découpe de chaudron	1	1	Frag	7.6	Réutilisation	XVIIe s./Contact	Pièce de laiton découpée d'un chaudron (de traite). Fait 2,5 cm sur 2,5 cm. La surface est bosselée et présente deux petites perforations près d'un des rebords (trous de rivets du chaudron ou modification?). Les bords sont retroussés, indiquant la technique de découpe "scoring and bending". Témoin de la modification des chaudrons de traite par les Autochtones		2
2K1	3.1.1.12	Fer laminé	Clou découpé	5	5	Frag	4.7.2.3	Fixations - clous	1820-1890	Clous incomplets et corrodés		
2K1	3.1.1	Métaux et alliages ferreux	Clou	3	3	Frag	4.7.2.3	Fixations - clous		Trop corrodé pour identification		
2K1	3.1.1	Métaux et alliages ferreux	Tige indéterminée	1	1	Inc	4.7.2	Quincaillerie d'architecture		Tige de métal en "L" de 7 cm de long et 1 cm de large. Fonction inconnue		
2K1	3.1.2.2	Laiton	Épingle à ressort	1	1	Ent	4.7.2.4	Fixations - divers	Post 1850	Épingle de sûreté		
2K2	1.1.1.3	TCG sans glaçure	Contenant	1	1	Frag	4.99	Consommation indéterminée		Frag de corps sans glaçure		
2K3	2.2.1.1	V Teinté régulier vert	Vitre	8	8	Frag	4.7.1.1	Matériaux de base - vitre				
2K3	2.3.2.6	V Coul opaque bleu	Perle	1	1	Comp	4.4.6	Parures et bijoux	XVIIe-XVIIIe s.	Large perle circulaire de 8 mm de diam, de couleur bleu aqua opaque. Type Kidd and Kidd: Ila37 . Perle sectionnée en deux parties		

Lot	Code mat.	Matériau	Objet	Nb. frag.	Nb. obj.	Intégrité	Code fonction	Fonction	Datation	Commentaires	No bte	No. Cat.
2K3	2.3.2.6	V Coul opaque bleu	Perle	1	1	Ent	4.4.6	Parures et bijoux	XVIIe-XVIIIe s.	Petite perle circulaire de 3 mm de diam de couleur bleu foncé/violet (dit shadow blue). Type Kidd and Kidd: Ila47 (small circular opaque shadow blue)		
2K3	2.3.1.13	V Coul transp autre	Perle	4	4	Ent	4.4.6	Parures et bijoux	XVIIe-XVIIIe s.	Petites perles circulaires de 3 mm de diam, de couleur blanche transparente (translucent). Type Kidd and Kidd: Ila12 (oyster white). Les quatre perles ont des formes irrégulières (pas standardisé)		
2K3	5.1.1	Os	Ossement	3	3	Frag	6.1.1	Animaux sauf mollusques				
2K3	3.1.1	Métaux et alliages ferreux	Clou	4	4	Frag	4.7.2.3	Fixations - clous		Trop corrodé pour identification		
2L1	1.1.1.33	TCG locale glaçure inc	Contenant	1	1	Frag	4.1.99	Alimentation indéterminée	Populaire entre 1780 et 1830	Frag de corps à pâte rouge avec glaçure brune intérieur		
2L1	1.1.2.61	TCF blanche	Contenant	2	2	Frag	4.1.99	Alimentation indéterminée	Post 1820	Frag de corps sans décor; frag de bord avec reste de décor shell edge vert		
2L1	5.1.1	Os	Ossement	5	5	Frag	6.1.1	Animaux sauf mollusques				
2L1	3.1.1	Métaux et alliages ferreux	Clou	1	1	Frag	4.7.2.3	Fixations - clous		Trop corrodé pour identification		
2L1	3.1.1	Métaux et alliages ferreux	Bande	1	1	Frag	4.7.2.99	Quincaillerie d'architecture ind.		Bande de métal de 5 cm de long sur 3 cm de large		
2L1	4.1.1	Calcaire - Éclat de taille		2	1	Frag	1.1.1.2	Pierre dure, résidus	Historique	Éclat de taille de pierre historique. L'un des éclats semble complet tandis que l'autre non.		
2M1	1.1.1.3	TCG sans glaçure	Contenant	2	2	Frag	4.99	Consommation indéterminée		Frag de corps sans glaçure		
2M1	1.1.2.61	TCF blanche	Bol	1	1	Frag	4.1.3.3	Alimentation, vaisselle de table	Post 1820	Frag de bord à décor à l'engobe bleu à l'intérieur		
2M1	1.1.2.41	TCF argileuse blanche	Pipe - fourneau	2	2	Frag	4.2.2	Tabac		Frag sans décor		
2M1	2.2.1.1	V Teinté régulier vert	Vitre	1	1	Frag	4.7.1.1	Matériaux de base - vitre				
2M1	3.1.1.12	Fer laminé	Clou découpé	2	2	Inc	4.7.2.3	Fixations - clous	1820-1890			
2N1	1.1.1.3	TCG sans glaçure	Brique?	1	1	Frag	4.7.1.4	Matériaux de revêtement		Frag de brique décorative?		
2N1	1.1.1.106	TCG n-e Angleterre 2	Contenant	1	1	Frag	4.1.99	Alimentation indéterminée	2e moitié XVIIIe s et XIXe s.	Frag de corps à pâte rouge, engobe blanc et glaçure à l'intérieur.		
2N1	1.1.2.61	TCF blanche	Contenant	1	1	Frag	4.1.99	Alimentation indéterminée	Post 1820	Frag de corps sans décor		

Lot	Code mat.	Matériau	Objet	Nb. frag.	Nb. obj.	Intégrité	Code fonction	Fonction	Datation	Commentaires	No bte	No. Cat.
2N1	2.1	Verre Incolore	Bouteille	2	2	Frag	4.99	Consommation indéterminée		Frag de goulot avec bague; frag de corps. Bouteille de médicament?		
2N1	2.2.1.1	V Teinté régulier vert	Bouteille	1	1	Frag	4.99	Consommation indéterminée		Frag de base sans marque.		
2N1	2.2.1.5	V Teinté régulier rose	Bouteille	1	1	Frag	4.99	Consommation indéterminée		Frag de goulot femeture à bouchon. Type bouteille à médicament. Teinte rosé		
2N1	3.1.2	Métaux et alliages cuivreux	Rivet?	1	1	Inc	4.4.2.3	Attaches - sans identification		Petite pièce cuivreuse circulaire de 0,9 cm. Bouton ou rivet?		
2N1	5.1.1	Os	Ossement	1	1	Frag	6.1.1	Animaux sauf mollusques		Avec trace de découpe		
2N1	3.1.1	Métaux et alliages ferreux	Ciseaux	2	1	Comp	1.3.2.1	Fer, outils		Paire de ciseaux de 13 de long au total, fixé avec rivet, anneaux brisés. Lames de 8 cm de long.		
2N1	3.1.1.12	Fer laminé	Clou découpé	1	1	Frag	4.7.2.3	Fixations - clous	1820-1890	Tige sans tête		
2N1	3.1.1.13	Fer tréfilé	Clou tréfilé	3	3	Comp	4.7.2.3	Fixations - clous	Post 1890			
2P1	3.1.1.13	Fer tréfilé	Clou tréfilé	1	1	Comp	4.7.2.3	Fixations - clous	Post 1890			
2P3	1.1.2.61	TCF blanche	Contenant	1	1	Frag	4.1.99	Alimentation indéterminée	Post 1820	Frag de corps sans décor		
2P3	5.1.1	Os	Ossement	1	1	Frag	6.1.1	Animaux sauf mollusques		Os blanchi		
2P3	3.1.1.13	Fer tréfilé	Clou tréfilé	1	1	Comp	4.7.2.3	Fixations - clous	Post 1890			
2P3	3.1.1.12	Fer laminé	Clou découpé	1	1	Frag	4.7.2.3	Fixations - clous	1820-1890	Tige sans tête		
2P3	3.1.1.11	Fer forgé	Clou forgé	1	1	Comp	4.7.2.3	Fixations - clous	Pré 1820			
2P4	1.1.1.33	TCG locale glaçure inc	Contenant	2	2	Frag	4.1.99	Alimentation indéterminée	Populaire entre 1780 et 1830	Frag de corps rouge à glaçure brune intérieur		
2P4	1.1.2.61	TCF blanche	Assiette	3	3	Frag	4.1.3.3	Alimentation, vaisselle de table	Post 1820	Frag de corps sans décor		
2P4	1.1.2.61	TCF blanche	Bol	1	1	Frag	4.1.3.3	Alimentation, vaisselle de table	Post 1820	Frag de corps décor à l'engobe motif de bandes bleues à l'extérieur		
2P4	1.1.2.41	TCF argileuse blanche	Pipe - tuyau	2	2	Frag	4.2.2	Tabac		Frag sans décor		
2P4	1.1.2.41	TCF argileuse blanche	Pipe - talon	1	1	Frag	4.2.2	Tabac		Frag sans décor		
2P4	2.2.1.1	V Teinté régulier vert	Vitre	1	1	Frag	4.7.1.1	Matériaux de base - vitre				
2Q3	1.1.2.61	TCF blanche	Assiette	6	6	Frag	4.1.3.3	Alimentation, vaisselle de table	Post 1820	1 frag de bord décor floral imprimé bleu; 1 frag de bord avec traces de lignes marron; 4 frag de corps sans décor		
2Q3	1.1.2.61	TCF blanche	Tasse	1	1	Frag	4.1.3.3	Alimentation, vaisselle de table	Post 1820	Frag de bord sans décor		

Lot	Code mat.	Matériau	Objet	Nb. frag.	Nb. obj.	Intégrité	Code fonction	Fonction	Datation	Commentaires	No bte	No. Cat.
2Q3	1.1.2.31	Creamware	Contenant	1	1	Frag	4.1.99	Alimentation indéterminée	1760-1820	Frag de corps (tasse?) de couleur beige crème		
2Q3	2.2.1.1	V Teinté régulier vert	Bouteille	1	1	Frag	4.99	Consommation indéterminée		Frag de base de bouteille rectangulaire (à médicament?)		
2Q3	2.2.1.1	V Teinté régulier vert	Vitre	1	1	Frag	4.7.1.1	Matériaux de base - vitre				
2Q3	5.1.1	Os	Ossement	3	3	Frag	6.1.1	Animaux sauf mollusques				
2Q3	3.1.1.12	Fer laminé	Clou découpé	4	4	Inc	4.7.2.3	Fixations - clous	1820-1890			
2Q3	3.1.1.13	Fer tréfilé	Clou tréfilé	1	1	Comp	4.7.2.3	Fixations - clous	Post 1890			
2Q3	3.1.1.13	Fer tréfilé	Clou à toiture	1	1	Comp	4.7.2.3	Fixations - clous	Post 1890			
2Q4	1.1.1.33	TCG locale glaçure inc	Jatte ou terrine	2	1	Frag	4.1.99	Alimentation indéterminée		Deux fragments de bord jointifs		
2Q4	1.1.2.61	TCF blanche	Assiette	2	2	Frag	4.1.3.3	Alimentation, vaisselle de table	Post 1820	Frag de bord et de corps sans décor		
2Q4	5.1.1	Os	Ossement	3	3	Frag	6.1.1	Animaux sauf mollusques		Une dent		
2Q4	3.1.1.13	Fer tréfilé	Clou tréfilé	1	1	Comp	4.7.2.3	Fixations - clous	Post 1890			
2R2	3.1.1.12	Fer laminé	Clou découpé	1	1	Inc	4.7.2.3	Fixations - clous	1820-1890			
2R2	3.1.1.11	Fer forgé	Clou forgé	1	1	Ent	4.7.2.3	Fixations - clous	Pré 1820	Clou de 3po recourbé à l'extrémité (forme un crochet)		
2R3	1.1.2.61	TCF blanche	Bol	2	2	Frag	4.1.3.3	Alimentation, vaisselle de table	Post 1820	Deux fragments de bords jointifs à décor à l'engobe mauve motif géométrique (lignes diagonales formant des diamants)		
2R3	1.2.2.31	GF blanc homo glaçure saline	Assiette	1	1	Frag	4.1.3.3	Alimentation, vaisselle de table	Production 1720-1780	Frag de corps		
2R3	2.1	Verre incolore	Verre à boire	1	1	Frag	4.2.1.1	Boissons, absorption		Frag de corps décor de bande moulée en forme de diamants		
2R3	2.3.1.1	V Coul transp vert foncé	Bouteille	4	4	Frag	4.2.1.2	Boissons, conservation/entreposage		Frag de corps		
2R3	3.1.1.12	Fer laminé	Clou découpé	2	2	Inc	4.7.2.3	Fixations - clous	1820-1890			
2R3	5.1.1	Os	Ossement	1	1	Frag	6.1.1	Animaux sauf mollusques				
2R4	1.1.1.33	TCG locale glaçure inc	Contenant	1	1	Frag	4.1.99	Alimentation indéterminée	Populaire entre 1780 et 1830	Frag de corps		
2R4	3.1.1.12	Fer laminé	Clou découpé	1	1	Inc	4.7.2.3	Fixations - clous	1820-1890			

2R5	1.1.1.33	TCG locale glaçure inc	Contenant	1	1	Frag	4.1.99	Alimentation indéterminée	Populaire entre 1780 et 1830	Frag de corps		
2R5	1.1.2.61	TCF blanche	Assiette	1	1	Frag	4.1.3.3	Alimentation, vaisselle de table	Post 1820	Frag de corps décor imprimé bleu motif de clôture		
2R5	1.1.2.41	TCF argileuse blanche	Pipe - tuyau	2	2	Frag	4.2.2	Tabac		Frag sans décor		
2R5	2.3.1.1	V Coul transp vert foncé	Bouteille	3	1	Frag	4.2.1.2	Boissons, conservation/entreposage	XVIIIe-XIXe s.	Trois fragments jointifs formant le goulot et le col d'une bouteille "à vin" soufflée. Goulot façonné à la pince de finition avec bague par ajout de verre. Ouverture à bouchon, lèvre profilée en V et bague en boudin, au col cylindrique renflé		
2R5	5.1.1	Os	Ossement	4	4	Frag	6.1.1	Animaux sauf mollusques				
2R5	3.1.1.11	Fer forgé	Clou forgé	2	2	Inc	4.7.2.3	Fixations - clous	Pré 1820			
2R5	3.1.1	Métaux et alliages ferreux	Bande	1	1	Frag	4.7.2.99	Quincaillerie d'architecture ind.		Bande de métal de 7 cm sur 4 cm		
2R5	3.1.2	Métaux et alliages cuivreux	Bouton	1	1	Ent	4.4.2.3	Attaches - sans identification		Bouton circulaire bombé de 1 cm de diam avec petite attache en anneau à l'arrière		
2S1	3.1.2	Métaux et alliages cuivreux	Bouton	1	1	Ent	4.4.2.3	Attaches - sans identification		Bouton circulaire de 1,5 cm de diam		
2S3	1.1.2.31	Creamware	Contenant	1	1	Frag	4.1.99	Alimentation indéterminée	1760-1820	Frag de corps de couleur beige crème		
2S3	1.2.2.31	GF blanc homo glaçure saline	Assiette	1	1	Frag	4.1.3.3	Alimentation, vaisselle de table	Production 1740-1780	Frag de bord multilobé (scalloped) décor moulé motif "à grain d'orge" sur le marli.		
2S3	5.1.1	Os	Ossement	3	3	Frag	6.1.1	Animaux sauf mollusques				

Lot	Code mat.	Matériau	Objet	Nb. frag.	Nb. obj.	Intégrité	Code fonction	Fonction	Datation	Commentaires	No bte	No. Cat.
2S3	4.1.16	Chert du sud de l'Ontario - pointe de projectile	Pointe de flèche	1	1	Comp	3.3	Chasse		Pointe de projectile complète en chert du sud de l'Ontario, fort probablement du chert de type Bois blanc (comm. pers. Adrian L. Burke et Cherts of southern Ontario, Betty E Eley et Peter H. von Bitter, ROM, Toronto, 1989). Pointe triangulaire à pédoncule. Complet, l'objet présente au moins une cassure au niveau d'une épaule et un profil convexo-convexe. Assez mince, la pointe présente une épaisseur de 0,64 cm, une longueur totale de 4.88 cm et une largeur de 2,58 cm. Elle a une forme principale triangulaire qui se termine sur un pédoncule divergeant à base droite. Des enlèvements partant de la base créent un pédoncule aminci. L'un des bord est plutôt droit tandis que l'autre convexe. Le pédoncule plus étroit que la lame donne des épaules démarquées qui pointent légèrement vers le bas. Elle a des ressemblances avec les pointes de type Innes datant de l'Archaïque récent (5 500 à 3 000 ans AA). Ce type entre dans la catégorie des Small Point du sud de l'Ontario et pourrait être daté plus précisément entre 3900 à 3300 ans cal. AA. Sinon, elle pourrait aussi être placée dans la catégorie de type « Lamoka » datant de l'Archaïque récent post-laurentien (4 200 à 3 000 ans AA).		3
2S3	4.1.16	Chert - Fragment naturel		1	1	Ent				Fragment naturel de chert noire provenant fort probablement de carrière récente de calcaire de la région.		
2S3	4.1.18	Quartzite grossier - Éclat de taille		2	1	Comp	1.1.1.4	Pierre dure, techno-témoin	Préhistoire	Deux fragments complets d'éclat de taille en quartzite grossier probablement local.		
2S3	4.1.4	Quartzite? - Éclat de taille		1	1	Comp				Provenant d'un quartzite de qualité moyenne, certainement d'un galet récolté dans la région. On y voit une surface corticale. Pas certaine que ce soit anthropique.		
2S3	4.1.1	Calcaire - Éclat de taille		1	1	Comp	1.1.1.2	Pierre dure, résidus	Historique	Éclat de taille de pierre historique. Calcaire dans lequel on y voit un beau petit fossile.		
2T1	2.2.1.1	V Teinté régulier vert	Vitre	10	10	Frag	4.7.1.1	Matériaux de base - vitre				

Lot	Code mat.	Matériau	Objet	Nb. frag.	Nb. obj.	Intégrité	Code fonction	Fonction	Datation	Commentaires	No bte	No. Cat.
2T1	3.1.1.12	Fer laminé	Clou découpé	5	5	Inc	4.7.2.3	Fixations - clous	1820-1890	Très corrodés, peut être forgé?		
2T1	3.1.1	Métaux et alliages ferreux	Anse	1	1	Comp	4.7.2.5	Supports		Anse de chaudron?		
2T1	3.1.1	Métaux et alliages ferreux	Plaque	1	1	Frag	4.7.2.99	Quincaillerie d'architecture ind.		Pièce rectangulaire de 8,5 cm de long (casée) et 3,5 cm de large. Comprend deux perforations de 1 cm pour rivet ou clous. Fonction indéterminée.		
2T2	1.1.1.33	TCG locale glaçure inc	Plat creux?	2	2	Frag	4.1.1	Alimentation, préparation	Populaire entre 1780 et 1830	Fragments de bord à pâte orangée et glaçure brune verdâtre à l'intérieur et sur la lèvre. Large ouverture, peut être un plat creux, une terrine?		
2T2	1.2.2.31	GF blanc homo glaçure saline	Assiette	1	1	Frag	4.1.3.3	Alimentation, vaisselle de table	Production 1740-1780	Frag de bord multilobé (scaloped) décor moulé motif de volute faisant partie du type "basket weave, diaper and scroll" sur le marli.		
2T2	1.1.2.1	Faïence blanche	Bol?	1	1	Frag	4.1.3.3	Alimentation, vaisselle de table	Fin XVIIIe-vers 1760	Frag de corps à fond bleuté, décor polychrome peint: intérieur motif de bande bleue; extérieur motif floral bleu et orange (manganèse). Origine française (Nevers) ou britannique?		4
2T2	2.3.2.1	V Coul opaque blanc	Perle	1	1	Ent	4.4.6	Parures et bijoux	XVIIe-XVIIIe s.	Petite perle tubulaire (ou circulaire) de 2-3 mm de diam et 3 mm de longueur, de couleur blanche opaque. Type Kidd and Kidd: Ia5 (tubular) ou IIa14 (circulaire).		
2T2	3.1.2.2	Laiton	Épingle	15	15	Ent	4.4.2.3	Attaches - sans identification	XVIIe-XVIIIe s.	2 épingles droite à tête plate en laiton (post 1835) et 11 épingle droite à tête enroulée de 3 cm de long (XVIIe-XVIIIe s) et 2 tiges sans tête. (Moussette 2006)		
2T2	5.1.1	Os	Ossement	1	1	Frag	6.1.1	Animaux sauf mollusques		Un os blanchi		
2T2	3.1.1.12	Fer laminé	Clou découpé	3	3	Inc	4.7.2.3	Fixations - clous	1820-1890			
2T2	3.1.1	Métaux et alliages ferreux	Clou	3	3	Frag	4.7.2.3	Fixations - clous		Trop corrodé pour identification		
2U2	3.1.1.11	Fer forgé	Clou gros	1	1	Comp	4.7.2.4	Fixations - divers		Gros clou (spike) de 34 cm de long; section carrée de 2 cm de côté. Pointe aplatie et tête carrée plate.		
2V1	3.1.1.11	Fer forgé	Clou forgé	8	8	Comp	4.7.2.3	Fixations - clous	Pré 1820	7 petits clous à toiture? De 1 po et demi et 1 clou de 4 po		
2V1	3.1.1.12	Fer laminé	Clou découpé	3	3	Inc	4.7.2.3	Fixations - clous	1820-1890			
2V1	3.1.1	Métaux et alliages ferreux	Clou	2	2	Frag	4.7.2.3	Fixations - clous		Trop corrodé pour identification		
2V1	3.1.1.11	Fer forgé	Tête de marteau	1	1	Inc	4.7.2.4	Fixations - divers		Tête de marteau de cordonnier. Pièce de métal formé d'une barre recourbée à l'extrémité de 10 cm de long et 4 cm de large avec une large tête aplatie. Perforation au centre de la barre avec deux clous rectangulaires insérés (pour manche du marteau)		

Lot	Code mat.	Matériau	Objet	Nb. frag.	Nb. obj.	Intégrité	Code fonction	Fonction	Datation	Commentaires	No bte	No. Cat.
2V2	1.1.1.33	TCG locale glaçure inc	Contenant	1	1	Frag	4.1.99	Alimentation indéterminée	Populaire entre 1780 et 1830	Frag de corps		
2V2	1.1.2.61	TCF blanche	Assiette	5	5	Frag	4.1.3.3	Alimentation, vaisselle de table	Post 1820	1 frag de corps décor imprimé bleu; 1 frag de base; 3 frag de corps sans décor		
2V2	2.2.1.1	V Teinté régulier vert	Vitre	1	1	Frag	4.7.1.1	Matériaux de base - vitre				
2V2	2.1	Verre Incolore	Contenant	1	1	Frag	4.99	Consommation indéterminée		Frag de corps		
2V2	5.1.1	Os	Ossement	1	1	Frag	6.1.1	Animaux sauf mollusques				
2V2	3.1.2.2	Laiton	Épingle	1	1	Frag	4.4.2.3	Attaches - sans identification	XVIIe-XVIIIe s.	Tête d'épingle à tête enroulée		
2W1	1.1.1.3	TCG sans glaçure	Contenant	2	2	Frag	4.99	Consommation indéterminée		Frag de corps sans glaçure		
2W1	1.1.2.61	TCF blanche	Assiette	1	1	Frag	4.1.3.3	Alimentation, vaisselle de table	Post 1820	Frag de corps sans décor		
2W1	2.2.1.1	V Teinté régulier vert	Vitre	4	4	Frag	4.7.1.1	Matériaux de base - vitre				
2W1	2.2.1.1	V Teinté régulier vert	Bouteille	11	11	Frag	4.99	Consommation indéterminée		Deux frag jointifs de goulot de bouteille à médicament, ouverture à bouchon (2,5 cm de diam); 9 frag de corps		
2W1	3.1.1.11	Fer forgé	Clou forgé	2	2	Ent	4.7.2.3	Fixations - clous	Pré 1820	Un gros clou de 5 po; un clou de 3,5 po		
2W1	3.1.1.11	Fer forgé	Tige?	1	1	Ent	4.7.2.4	Fixations - divers		Tige de métal en "L" de 12 cm de long et 1 cm de large. Quincaillerie d'architecture indéterminée		
2W1	3.1.1.3	Fonte	Engrenage	1	1	Frag	4.7.2.2	Ferrures de rotation		Partie d'une roue d'engrenage dentelée (8 dents)		
2X2	1.1.2.61	TCF blanche	Contenant	3	3	Frag	4.99	Consommation indéterminée	Post 1820	Deux frag de corps sans décor; 1 frag de corps décor ligne rose		
2X2	1.1.2.1	Faïence blanche	Contenant	1	1	Frag	4.99	Consommation indéterminée	Fin XVIIe-vers 1760	Petit frag de corps à pâte beige rosée et glaçure blanche bleutée		
2X2	2.2.1.1	V Teinté régulier vert	Bouteille	1	1	Frag	4.99	Consommation indéterminée		Frag de corps		
2X2	5.1.1	Os	Ossement	4	4	Frag	6.1.1	Animaux sauf mollusques				
2X2	3.1.1.12	Fer laminé	Clou découpé	1	1	Inc	4.7.2.3	Fixations - clous	1820-1890			
2Z1	2.2.1.1	V Teinté régulier vert	Vitre	2	2	Frag	4.7.1.1	Matériaux de base - vitre				
2Z1	3.1.1.12	Fer laminé	Clou découpé	1	1	Inc	4.7.2.3	Fixations - clous	1820-1890			

Lot	Code mat.	Matériau	Objet	Nb. frag.	Nb. obj.	Intégrité	Code fonction	Fonction	Datation	Commentaires	No bte	No. Cat.
2Z1	3.1.1.13	Fer tréfilé	Clou tréfilé	1	1	Comp	4.7.2.3	Fixations - clous	Post 1890			
2Z3	1.1.2.61	TCF blanche	Contenant	1	1	Frag	4.99	Consommation indéterminée	Post 1820	Frag de corps sans décor		
2Z3	2.2.1.1	V Teinté régulier vert	Vitre	1	1	Frag	4.7.1.1	Matériaux de base - vitre				
2Z3	3.1.1	Métaux et alliages ferreux	Clou	1	1	Frag	4.7.2.3	Fixations - clous		Trop corrodé pour identification		
3D1	1.1.1.3	TCG sans glaçure	Pot à fleurs	2	2	Frag	4.8	Aménagement (environnement)				
3D1	1.1.1.33	TCG locale glaçure inc	Contenant	5	5	Frag	4.1.1	Alimentation, préparation	Populaire entre 1780 et 1830	Frag de corp glaçure brunâtre manquante sur plusieurs fragments		
3D1	1.1.2.31	Creamware	Contenant	4	4	Frag	4.99	Consommation indéterminée	1760-1820	Frag de corps		
3D1	1.1.2.61	TCF blanche	Assiette	14	14	Frag	4.1.3.3	Alimentation, vaisselle de table	Post 1820	1 frag de base; 2 frag jointifs de bord décor moulé motif de blé; 3 frag de bord sans décor; 1 frag de fond avec marque "ENGLAND" et lettre "M" moulé; 1 frag de fond avec marque "NEW WARF POTT (ER) / ENGLAND" imprimé vert; 3 frag de corps décor imprimé bleu et noir; 3 frag de corps sans décor		
3D1	1.1.2.61	TCF blanche	Tasse	2	2	Frag	4.2.1.1	Boissons, absorption	Post 1820	Deux frag jointifs d'une base de tasse (à thé?) à décor moulé		
3D1	1.1.2.61	TCF blanche	Bol	2	2	Frag	4.1.3.3	Alimentation, vaisselle de table	Post 1820	Frag de corps à décor à l'engobe motif de bandes horizontales brunes et bleues		
3D1	1.1.2.61	TCF blanche	Soucoupe?	2	2	Frag	4.1.3.3	Alimentation, vaisselle de table	Post 1820	Frag de bord décor imprimé bleu (aspect flou); frag de bord sans décor		
3D1	1.1.2.61	TCF blanche	Contenant	4	4	Frag	4.99	Consommation indéterminée	Post 1820	Deux frag de corps sans décor; 1 frag de corps décor imprimé bleu motif floral; 1 frag de corps décor peint bleu motif végétal		
3D1	1.1.2.41	TCF argileuse blanche	Pipe - tuyau	5	5	Frag	4.2.2	Tabac		Frag sans décor, deux embouts		
3D1	1.2.1.72	GG Derbyshire 1	Encrier?	1	1	Frag	5.3	Écrits	XIXe s	Frag de corps (de la base à l'épaule) faisant 3,5 cm de haut. Peut être encrier		
3D1	1.2.1.991	GG glaçure saline - général	Contenant	1	1	Frag	4.99	Consommation indéterminée		Frag de corps à pâte grise foncé et surface d'aspect brillante		
3D1	1.3.2	Porcelaine fine dure (PF)	Soucoupe?	1	1	Frag	4.1.3.3	Alimentation, vaisselle de table		Petit frag de bord avec décor peint bleu et manganèse à l'intérieur		
3D1	1.1.2.1	Faïence blanche	Assiette	1	1	Frag	4.1.3.3	Alimentation, vaisselle de table	Fin XVIIIe-vers 1760	Petit frag de corps à pâte beige, glaçure bleutée extérieur et décor peint bleu (scène paysage avec arbre?). Type non identifiable		

Lot	Code mat.	Matériau	Objet	Nb. frag.	Nb. obj.	Intégrité	Code fonction	Fonction	Datation	Commentaires	No bte	No. Cat.
3D1	2.2.1.1	V Teinté régulier vert	Vitre	1	1	Frag	4.7.1.1	Matériaux de base - vitre				
3D1	2.2.1.1	V Teinté régulier vert	Bouteille	2	2	Frag	4.99	Consommation indéterminée		Frag de col avec stries dans le verre; frag de corps		
3D1	5.1.1	Os	Ossement	5	5	Frag	6.1.1	Animaux sauf mollusques				
3D1	3.1.1.11	Fer forgé	Clou forgé	3	3	Comp	4.7.2.3	Fixations - clous	Pré 1820	Un gros clou de 4po, un petit clou de 1,5 po.		
3D1	3.1.1.11	Fer forgé	Penture	1	1	Frag	4.7.2.1	Systèmes de fermeture		Penture de porte brisée au niveau du rivet. Fait 15 cm de long sur 2,5 cm de large		
3D2	1.1.1.33	TCG locale glaçure inc	Contenant	14	14	Frag	4.1.1	Alimentation, préparation	Populaire entre 1780 et 1830	2 frag de bord; 12 frag de corps. Glaçure manquante sur plusieurs.		
3D2	1.1.2.1	Faïence blanche	Contenant	1	1	Frag	4.99	Consommation indéterminée	ca 1730	Frag de corps à pâte saumon, glaçure blanche bleutée. Décor polychrome peint à l'intérieur: motif quadrillé (basket weave) couleur manganèse entouré d'un cadre bleu, volutes jaunes et grappes de raisin bleues avec feuille de vigne verte. Provenance française de Rouen. Copie de porcelaine famille verte		5
3D2	1.1.2.61	TCF blanche	Assiette	3	3	Frag	4.1.3.3	Alimentation, vaisselle de table	Post 1820	Frag de corps sans décor		
3D2	1.1.2.61	TCF blanche	Contenant	3	3	Frag	4.99	Consommation indéterminée	Post 1820	1 frag de corps décor imprimé bleu; 2 frag sans décor		
3D2	1.1.2.31	Creamware	Contenant	1	1	Frag	4.99	Consommation indéterminée	1760-1820	Frag de corps décor à engobe brun		
3D2	1.1.2.41	TCF argileuse blanche	Pipe - tuyau	2	2	Frag	4.2.2	Tabac		Frag sans décor		
3D2	5.1.1	Os	Ossement	2	2	Frag	6.1.1	Animaux sauf mollusques				
3D3	1.1.1.33	TCG locale glaçure inc	Contenant	9	9	Frag	4.1.1	Alimentation, préparation	Populaire entre 1780 et 1830	Frag de corps		
3D3	1.1.2.31	Creamware	Bol	2	1	Frag	4.1.3.3	Alimentation, vaisselle de table	1760-1820	Deux frag jointifs de base et de corps à décor à engobe brun (idem à 3D1)		
3D3	1.1.2.31	Creamware	Contenant	2	2	Frag	4.99	Consommation indéterminée	1760-1820	Frag de bord à décor moulé (texture de grains), petit frag de bord décor moulé type "feather"		
3D3	1.1.2.61	TCF blanche	Assiette	8	8	Frag	4.1.3.3	Alimentation, vaisselle de table	Post 1820	8 frag de corps sans décor; 1 frag de base avec décor imprimé noir; 1 frag de corps décor imprimé bleu		

Lot	Code mat.	Matériau	Objet	Nb. frag.	Nb. obj.	Intégrité	Code fonction	Fonction	Datation	Commentaires	No bte	No. Cat.
3D3	1.1.2.13	TCF Jackfield	Contenant	1	1	Frag	4.99	Consommation indéterminée		Frag de corps pâte rougeâtre mince et glaçure noire luisante		
3D3	1.1.2.61	TCF blanche	Contenant	1	1	Frag	4.99	Consommation indéterminée	1876-1900	Petit frag de corps à pâte blanche et glaçure verte extérieur et glaçure jaunâtre intérieur. Type "majolique victorienne"		
3D3	1.2.2.31	GF blanc homo glaçure saline	Assiette	1	1	Frag	4.1.3.3	Alimentation, vaisselle de table	Production 1740-1780	Frag de fond sans décor		
3D3	1.1.2.41	TCF argileuse blanche	Pipe - tuyau	3	3	Frag	4.2.2	Tabac		Frag sans décor		
3D3	1.1.2.41	TCF argileuse blanche	Pipe - fourneau	1	1	Frag	4.2.2	Tabac				
3D3	2.2.1.1	V Teinté régulier vert	Vitre	24	24	Frag	4.7.1.1	Matériaux de base - vitre				
3D3	5.1.1	Os	Ossement	29	29	Frag	6.1.1	Animaux sauf mollusques		Comprend 2 dents, 3 os blanchis		
3D3	3.1.1.11	Fer forgé	Clou forgé	10	10	Comp	4.7.2.3	Fixations - clous	Pré 1820	Petits clous à tête plate (à toiture?)		
3D3	3.1.1.12	Fer laminé	Clou découpé	2	2	Comp	4.7.2.3	Fixations - clous	1820-1890	Un gros clou de 4 po		
3D3	3.1.1	Métaux et alliages ferreux	Bande	1	1	Frag	4.99	Consommation indéterminée		Une bande repliée de 12 cm sur 2 cm; une bande de métal cassée de 4,5 cm sur 2,5 cm		
3D3	3.1.4.1	Plomb	Déchet de fonte	1	1	Frag	1.3.7.2	Plomb, résidus		Amas de plomb fondu		
3H1	2.3.1.1	V Coul transp vert foncé	Bouteille	4	4	Frag	4.2.1.2	Boissons, conservation/entreposage	XIXe s.	Deux frag de base et deux frag de corps d'une bouteille carrée de type gin, couleur vert foncé-olive		
3H1	5.1.1	Os	Bouton	1	1	Ent	4.4.2.3	Attaches - sans identification	XIXe s.	Bouton en os à quatre trous, centre concave, extérieur bombé.		
3H1	3.1.1.11	Fer forgé	Couteau pliant	1	1	Comp	1.3.2.1	Fer, outils	XVIIe-début XVIIIe s.	Lame de couteau pliant avec trou de rivet (pour le manche) et soie repliable. Fait 8,5 de long (pointe cassée) et 2 cm au plus large de la lame. Type couteau de traite		6
3H1	3.1.1.11	Fer forgé	Clou forgé	1	1	Comp	4.7.2.3	Fixations - clous	Pré 1820			
3H1	3.1.1.12	Fer laminé	Clou découpé	3	3	Comp	4.7.2.3	Fixations - clous	1820-1890			
3H1	3.1.1.11	Fer forgé	Clou à rail	1	1	Frag	4.7.2.3	Fixations - clous		Tête de gros clou à rail de chemin de fer		
4A	1.1.2.61	TCF blanche	Contenant	2	2	Frag	4.99	Consommation indéterminée	Post 1820	Frag de base sans décor		
4A	2.2.1.1	V Teinté régulier vert	Vitre	1	1	Frag	4.7.1.1	Matériaux de base - vitre				
4A	2.3.1.1	V Coul transp vert foncé	Bouteille	2	2	Frag	4.2.1.2	Boissons, conservation/entreposage		Frag de corps couleur vert foncé et vert olive		
4A	3.1.1.12	Fer laminé	Clou découpé	2	2	Comp	4.7.2.3	Fixations - clous	1820-1890			

Lot	Code mat.	Matériau	Objet	Nb. frag.	Nb. obj.	Intégrité	Code fonction	Fonction	Datation	Commentaires	No bte	No. Cat.
4A	3.1.1.11	Fer forgé	Boulon	1	1	Ent	4.7.2.4	Fixations - divers		Gros boulon de 8 cm de long avec extrémité filetée		
4B	1.1.2.61	TCF blanche	Assiette	3	3	Frag	4.1.3.3	Alimentation, vaisselle de table	Post 1820	Frag de bord décor imprimé noir, frag de corps, frag de base.		
4B	1.1.2.31	Creamware	Contenant	1	1	Frag	4.99	Consommation indéterminée	1760-1820	Petit frag de corps		
4B	2.2.1.1	V Teinté régulier vert	Vitre	13	13	Frag	4.7.1.1	Matériaux de base - vitre				
4B	3.1.1.12	Fer laminé	Clou découpé	1	1	Comp	4.7.2.3	Fixations - clous	1820-1890			
4B	3.1.1.13	Fer tréfilé	Clou tréfilé	1	1	Comp	4.7.2.3	Fixations - clous	Post 1890			
4B	3.1.1	Métaux et alliages ferreux	Cartouche	1	1	Ent	3.3	Chasse		Petite cartouche de fusil de 1,5 cm de long, 0,6 cm de diam		
4B	5.1.1	Os	Ossement	1	1	Frag	6.1.1	Animaux sauf mollusques		Os blanchi		
4C	1.1.2.61	TCF blanche	Assiette	2	2	Frag	4.1.3.3	Alimentation, vaisselle de table	Post 1820	Frag de bord sans décor		
4C	2.2.1.1	V Teinté régulier vert	Vitre	1	1	Frag	4.7.1.1	Matériaux de base - vitre				
4C	3.1.1	Métaux et alliages ferreux	Grelot	1	1	Inc	4.4.5	Accessoires		Possible grelot? Pièce sphérique de 3 cm de diam fait en deux parties avec jonction au milieu. Ouverture à la base (brisé). Peut être pièce décorative?		
4D1												
4D1	1.1.2.61	TCF blanche	Assiette	1	1	Frag	4.1.3.3	Alimentation, vaisselle de table	Post 1820	Frag de base avec reste de marque de fabricant imprimé noir.		
4D1	1.1.1.33	TCG locale glaçure inc	Contenant	1	1	Frag	4.1.1	Alimentation, préparation	Populaire entre 1780 et 1830	Frag de bord avec reste de glaçure brunâtre		
4D1	1.1.2.41	TCF argileuse blanche	Pipe - tuyau	1	1	Frag	4.2.2	Tabac		Frag sans décor		
4D1	2.1	Verre Incolore	Bouteille	1	1	Frag	4.2.1.2	Boissons, conservation/entreposage		Frag de base de bouteille ronde avec chiffre 3 moulé dans le fond du cul		
4D1	2.2.1.1	V Teinté régulier vert	Bouteille	1	1	Frag	4.2.1.2	Boissons, conservation/entreposage		Frag de corps		
4D1	2.3.1.1	V Coul transp vert foncé	Bouteille	4	4	Frag	4.2.1.2	Boissons, conservation/entreposage		Frag de base et de corps de bouteille carrée à gin; 2 frag de corps de bouteille ronde		

Lot	Code mat.	Matériau	Objet	Nb. frag.	Nb. obj.	Intégrité	Code fonction	Fonction	Datation	Commentaires	No bte	No. Cat.
4D1	2.2.1.8	V Teinté régulier ambre	Bouteille	1	1	Frag	4.2.1.2	Boissons, conservation/entreposage		Frag de col d'une bouteille de couleur brun ambré jaune, avec bulles étirées dans le verre		
4D1	2.2.1.1	V Teinté régulier vert	Vitre	1	1	Frag	4.7.1.1	Matériaux de base - vitre				
4D1	3.1.1.12	Fer laminé	Clou découpé	11	11	Comp	4.7.2.3	Fixations - clous	1820-1890			
4D1	3.1.1.13	Fer tréfilé	Clou tréfilé	3	3	Comp	4.7.2.3	Fixations - clous	Post 1890			
4D2	1.1.2.61	TCF blanche	Assiette	5	5	Frag	4.1.3.3	Alimentation, vaisselle de table	Post 1820	Deux frag jointifs à décor imprimé noir motif géométrique; 3 frag de corps sans décor		
4D2	1.1.1.3	TCG sans glaçure	Bille	1	1	Ent	5.7	Jeux et divertissements		Bille à jouer en terre cuite de 1,5 cm de diam		
4D2	2.2.1.1	V Teinté régulier vert	Bouteille	3	3	Frag	4.2.1.2	Boissons, conservation/entreposage		Frag de corps		
4D2	2.3.1.1	V Coul transp vert foncé	Bouteille	6	6	Frag	4.2.1.2	Boissons, conservation/entreposage		3 frag de base et 3 frag de corps de bouteille ronde à alcool		
4D2	2.2.1.8	V Teinté régulier ambre	Bouteille	1	1	Frag	4.2.1.2	Boissons, conservation/entreposage		Frag de corps couleur ambré jaunâtre		
4D2	2.2.1.1	V Teinté régulier vert	Vitre	7	7	Frag	4.7.1.1	Matériaux de base - vitre				
4D2	2.3.2.1	V Coul opaque blanc	Bouton	1	1	Ent	4.4.2.3	Attaches - sans identification		Petit bouton à 4 trous		
4D2	5.1.1	Os	Ossement	3	3	Frag	6.1.1	Animaux sauf mollusques		Dont un os long avec marque de découpe à la scie		
4D2	3.1.1.12	Fer laminé	Clou découpé	3	3	Comp	4.7.2.3	Fixations - clous	1820-1890			
4D2	3.1.1.11	Fer forgé	Boulon	1	1	Comp	4.7.2.4	Fixations - divers		Boulon de 4,5 cm de long avec large tête		
4D2	3.1.1.11	Fer forgé	Penture?	1	1	Inc	4.7.2.1	Systèmes de fermeture		Pièce métallique en forme trapèze pouvant être une penture de porte		
4D3	1.1.1.33	TCG locale glaçure inc	Contenant	4	4	Frag	4.1.1	Alimentation, préparation	Populaire entre 1780 et 1830	Frag de corps avec glaçure manquante sur la majorité		
4D3	1.1.2.61	TCF blanche	Assiette	1	1	Frag	4.1.3.3	Alimentation, vaisselle de table	Post 1820	Frag de corps sans décor		
4D3	2.3.1.1	V Coul transp vert foncé	Bouteille	1	1	Frag	4.2.1.2	Boissons, conservation/entreposage		Frag de corps		
4D3	3.1.1.12	Fer laminé	Clou découpé	3	3	Comp	4.7.2.3	Fixations - clous	1820-1890			

Lot	Code mat.	Matériau	Objet	Nb. frag.	Nb. obj.	Intégrité	Code fonction	Fonction	Datation	Commentaires	No bte	No. Cat.
4D3	3.1.1.11	Fer forgé	Clou forgé	1	1	Comp	4.7.2.3	Fixations - clous	Pré 1820			
4D4	1.1.1.33	TCG locale glaçure inc	Contenant	6	6	Frag	4.1.1	Alimentation, préparation	Populaire entre 1780 et 1830	2 frag de bord; 4 frag de corps avec glaçure brune verdâtre		
4D4	1.1.2.31	Creamware	Assiette	3	3	Frag	4.1.3.3	Alimentation, vaisselle de table	1760-1820	Deux frag jointifs de base d'assiette, 1 frag de corps		
4D4	1.1.2.61	TCF blanche	Assiette	1	1	Frag	4.1.3.3	Alimentation, vaisselle de table	Post 1820	Frag de bord sans décor		
4D4	1.1.2.41	TCF argileuse blanche	Pipe - tuyau	1	1	Frag	4.2.2	Tabac		Frag sans décor		
4D4	1.1.2.41	TCF argileuse blanche	Pipe - talon	1	1	Inc	4.2.2	Tabac		Lettres moulées sur les deux côtés du talon : W / C		
4D4	2.3.1.1	V Coul transp vert foncé	Bouteille	1	1	Frag	4.2.1.2	Boissons, conservation/entreposage		Frag de corps		
4D4	1.1.2.1	Faïence blanche	Assiette	1	1	Frag	4.1.3.3	Alimentation, vaisselle de table	Fin XVIIe-1760	Petit frag de corps à pâte beige glaçure banche bleutée décor polychrome: bande bleue horizontale, lignes croisées orangée, bande verte. Origine française?		
4D4	5.1.1	Os	Ossement	7	7	Frag	6.1.1	Animaux sauf mollusques				
4E3	1.1.2.61	TCF blanche	Contenant	9	9	Frag	4.99	Consommation indéterminée	Post 1820	Deux frag jointifs à décor à l'engobe brun motif de lignes croisées; 7 frag de corps sans décor		
4E3	1.1.2.61	TCF blanche	Soucoupe?	1	1	Frag	4.1.3.3	Alimentation, vaisselle de table	Post 1820	Frag de bord décor imprimé bleu et volutes moulées sur le rebord		
4E3	1.1.2.91	TCF jaune glaçure claire	Contenant	4	4	Frag	4.99	Consommation indéterminée	1850-début XXe	Frag de corps		
4E3	1.1.2.41	TCF argileuse blanche	Pipe - tuyau	2	2	Frag	4.2.2	Tabac		Frag sans décor		
4E3	2.2.1.1	V Teinté régulier vert	Vitre	7	7	Frag	4.7.1.1	Matériaux de base - vitre				
4E3	2.3.1.1	V Coul transp vert foncé	Bouteille	1	1	Frag	4.2.1.2	Boissons, conservation/entreposage		Frag de corps		
4E3	5.1.1	Os	Ossement	8	8	Frag	6.1.1	Animaux sauf mollusques		Comprend une maxillaire de rongeur (marmotte?) avec dents		
4E3	3.1.1.12	Fer laminé	Clou découpé	6	6	Comp	4.7.2.3	Fixations - clous	1820-1890			
4E3	3.1.1.11	Fer forgé	Gond	1	1	Comp	4.7.2.2	Ferrures de rotation		Gond (ferrure de porte) en L de 8 cm de long et 4 cm de haut (pièce arrondie qui s'insère dans la penture).		
4E3	3.1.1.11	Fer forgé	Faucille	1	1	Ent	3.1	Agriculture/horticulture		Faucille en métal de 30 cm de long et 2 m de large		

Lot	Code mat.	Matériau	Objet	Nb. frag.	Nb. obj.	Intégrité	Code fonction	Fonction	Datation	Commentaires	No bte	No. Cat.
4E4	1.1.1.33	TCG locale glaçure inc	Contenant	2	2	Frag	4.1.1	Alimentation, préparation	Populaire entre 1780 et 1830	Frag de corps glaçure brune verdâtre; frag de corps pâte rouge glaçure brune foncé marron		
4E4	1.1.2.41	TCF argileuse blanche	Pipe - tuyau	2	2	Frag	4.2.2	Tabac		Frag sans décor		
4E4	5.1.1	Os	Ossement	15	15	Frag	6.1.1	Animaux sauf mollusques				
4E4	3.1.1.12	Fer laminé	Clou découpé	3	3	Comp	4.7.2.3	Fixations - clous	1820-1890			
4E4	3.1.1.3	Fonte	Pièce	1	1	Comp	4.7.2.4	Fixations - divers		Pièce rectangulaire de fonte de 5 cm sur 2 cm avec des perforations aux extrémités (pour fixer à un objet?)		
4E4	4.1.1	Calcaire - Éclat de taille		1	1	Comp	1.1.1.2	Pierre dure, résidus	Historique	Éclat de taille de pierre historique.		
4E5	1.1.1.33	TCG locale glaçure inc	Contenant	7	7	Frag	4.1.1	Alimentation, préparation	Populaire entre 1780 et 1830	Frag de corps qui manque la glaçure		
4E5	1.1.2.31	Creamware	Assiette	3	3	Frag	4.1.3.3	Alimentation, vaisselle de table	1760-1820	Petits frag de corps		
4E5	1.2.2.31	GF blanc homo glaçure saline	Contenant	1	1	Frag	4.1.3.3	Alimentation, vaisselle de table	Production 1740-1780	Petit frag de corps		
4E5	2.2.1.1	V Teinté régulier vert	Vitre	10	10	Frag	4.7.1.1	Matériaux de base - vitre		Surface très altérée		
4E5	2.4	Verre Polychrome	Perle	1	1	Ent	5.7	Jeux et divertissements	XVIIe-XVIIIe s.	Perle tubulaire de 1,3 cm de long et 0,5 cm de diam (moyenne). Couleur bleue marine avec lignes longitudinales rouges et blanches. Type Kidd and Kidd: Ib23 ou IIIbb7		7
4E5	3.1.2.2	Laiton	Épingle	1	1	Frag	4.4.2.3	Attaches - sans identification	XVIIe-XVIIIe s.	Tête d'épingle à tête enroulée		
4E5	3.1.2.2	Laiton	Ornement?	1	1	Frag	4.8.5	Décoration		Pièce ou applique décorative semi circulaire moulée avec motif de plume (ou fougère?).		
4E5	5.1.1	Os	Ossement	9	9	Frag	6.1.1	Animaux sauf mollusques		Comprend un os blanchi (calcifié?)		
4E5	3.1.1.12	Fer laminé	Clou découpé	1	1	Comp	4.7.2.3	Fixations - clous	1820-1890			
4E5	3.1.1.11	Fer forgé	Clou forgé	9	9	Comp	4.7.2.3	Fixations - clous	Pré 1820	Grosseurs variées, 2 tiges sans tête		
4E5	3.1.1	Métaux et alliages ferreux	Plane	1	1	Inc	1.2.1.1	Bois, outils		Outil de menuisier dit couteau à revers. Lame de 8 cm de long sur 1,5 cm de large avec petites dents manquantes. Présence de soies à chaque extrémité pour des poignées en bois en bois. Sert à couper, écorcer ou façonner du bois en tirant vers soi.		

Lot	Code mat.	Matériau	Objet	Nb. frag.	Nb. obj.	Intégrité	Code fonction	Fonction	Datation	Commentaires	No bte	No. Cat.
4E6	5.1.1	Os	Ossement	6	6	Frag	6.1.1	Animaux sauf mollusques		Comprend un os blanchi		
4E6	5.1.6	Charbon	Échantillon	1	1	Frag	7.1	Indéterminé		Échantillon de charbon de bois (foyer?)		
4E6	4.1.1	Calcaire - Éclat de taille		1	1	Comp	1.1.1.2	Pierre dure, résidus		Éclat de taille de pierre historique.		
4F1	1.1.2.61	TCF blanche	Soucoupe?	4	1	Frag	4.1.3.3	Alimentation, vaisselle de table	Post 1820	Frag de bord dont 3 jointifs sans décor		
4F1	1.1.2.61	TCF blanche	Soucoupe?	5	5	Frag	4.1.3.3	Alimentation, vaisselle de table	Post 1820	2 frag de bord et 3 frag de corps avec décor peint floral mauve		
4F1	1.1.2.31	Creamware	Anse	7	1	Frag	4.1.3.4	Alimentation, vaisselle de service	1760-1820	Fragments jointifs d'une anse de théière?		
4F1	1.3.2	Porcelaine fine dure (PF)	Tasse?	1	1	Frag	4.2.1.1	Boissons, absorption		Frag de bord sans décor		
4F1	1.1.2.41	TCF argileuse blanche	Pipe - tuyau	1	1	Frag	4.2.2	Tabac		Frag sans décor		
4F1	1.1.2.41	TCF argileuse blanche	Pipe - fourneau	1	1	Frag	4.2.2	Tabac		Frag décor moulé		
4F1	2.3.1.1	V Coul transp vert foncé	Bouteille	1	1	Frag	4.2.1.2	Boissons, conservation/entreposage		Frag de corps		
4F1	2.2.1.1	V Teinté régulier vert	Bouteille	1	1	Frag	4.2.1.2	Boissons, conservation/entreposage		Frag de corps		
4F1	5.1.1	Os	Ossement	2	2	Frag	6.1.1	Animaux sauf mollusques				
4F1	3.1.1.11	Fer forgé	Clou forgé	5	5	Comp	4.7.2.3	Fixations - clous	Pré 1820			
4F1	3.1.1.12	Fer laminé	Clou découpé	7	7	Comp	4.7.2.3	Fixations - clous	1820-1890			
4F1	3.1.1.13	Fer tréfilé	Clou tréfilé	2	2	Comp	4.7.2.3	Fixations - clous	Post 1890			
4F1	3.1.1	Métaux et alliages ferreux	Fil	1	1	Frag	4.99	Consommation indéterminée				
4F2	1.1.1.33	TCG locale glaçure inc	Contenant	4	4	Frag	4.1.1	Alimentation, préparation	Populaire entre 1780 et 1830	Frag de corps à pâte orangé et glaçure brunâtre intérieur		
4F2	1.1.2.61	TCF blanche	Contenant	12	12	Frag	4.99	Consommation indéterminée	Post 1820	3 Frag de bord et 8 frag de corps sans décor		
4F2	1.1.2.61	TCF blanche	Soucoupe?	2	1	Frag	4.1.3.3	Alimentation, vaisselle de table	Post 1820	Frag de bord à décor imprimé bleu motif végétal		
4F2	1.1.2.61	TCF blanche	Assiette	1	1	Frag	4.1.3.3	Alimentation, vaisselle de table	Ca 1830	Frag de bord à décor moulé type shell edge vert néoclassique		
4F2	1.2.2.51	GF Black basalt sans glaçure	Contenant	2	2	Frag	4.99	Consommation indéterminée	Fin XVIIIe-XIXe s.	Frag de théière ou tasse?		
4F2	1.1.2.41	TCF argileuse blanche	Pipe - tuyau	3	3	Frag	4.2.2	Tabac	1846-1876	Un frag avec inscription moulée " NTREAL / HENDER		

Lot	Code mat.	Matériau	Objet	Nb. frag.	Nb. obj.	Intégrité	Code fonction	Fonction	Datation	Commentaires	No bte	No. Cat.
4F2	2.2.1.1	V Teinté régulier vert	Vitre	10	10	Frag	4.7.1.1	Matériaux de base - vitre				
4F2	5.1.1	Os	Ossement	24	24	Frag	6.1.1	Animaux sauf mollusques		Dont 4 dents		
4F2	3.1.1.11	Fer forgé	Clou forgé	1	1	Comp	4.7.2.3	Fixations - clous	Pré 1820	Tige de clou		
4F2	3.1.1.11	Fer forgé	Couteau	2	1	Comp	4.1.3.1	Alimentation., ustensile de table	Fin XVIIIe-XIXe s.	Lame de couteau de métal cassée en deux (pointe) de 15 cm de long et 2 cm de large. Pointe arrondie. Soie cassée. Couteau		
4F2	3.1.2.2	Laiton	Épingle	1	1	Frag	4.4.2.3	Attaches - sans identification	XVIIe-XVIIIe s.	Tête d'épingle à tête enroulée		
4F2	3.1.2.2	Laiton	Bouton	1	1	Ent	4.4.2.3	Attaches - sans identification		Bouton circulaire plat de 1,2 cm de diam avec petite anneau d'attache à l'arrière. Rebord décoré de fines lignes diagonales		
4F2	3.1.2	Métaux et alliages cuivreux	Monnaie	1	1	Ent	5.2	Commerce	1805	Pièce de monnaie de 1 cent de 1805 avec inscription moulée. Une face avec : "ONE CENT au centre entourée d'une boucle/ UNITED STATES OF AMERICA autour du bord" autre face : LIBERTY en haut/ 1805 en bas/ buste drapé de profil au centre		8
4F2	4.1.4	Grès fin - Fragment naturel		1	1	Frag				N'est pas anthropique		
4G2	1.1.2.41	TCF argileuse blanche	Pipe - fourneau	1	1	Frag	4.2.2	Tabac		Frag sans décor		
4G2	2.2.1.1	V Teinté régulier vert	Bouteille	3	3	Frag	4.2.1.2	Boissons, conservation/entreposage		Frag de corps		
4G2	5.1.1	Os	Ossement	3	3	Frag	6.1.1	Animaux sauf mollusques				
4G2	3.1.1.12	Fer laminé	Clou découpé	3	3	Comp	4.7.2.3	Fixations - clous	1820-1890			
4G3	1.1.1.33	TCG locale glaçure inc	Jatte ou terrine	1	1	Frag	4.1.1	Alimentation, préparation	Populaire entre 1780 et 1830	Frag de bord		
4G3	2.3.1.1	V Coul transp vert foncé	Bouteille	2	2	Frag	4.2.1.2	Boissons, conservation/entreposage		Frag de corps de bouteille carrée à gin		
4G3	2.2.1.1	V Teinté régulier vert	Vitre	1	1	Frag	4.7.1.1	Matériaux de base - vitre				
4G3	3.1.1.12	Fer laminé	Clou découpé	2	2	Comp	4.7.2.3	Fixations - clous	1820-1890			
4G3	3.1.1.11	Fer forgé	Clou forgé	2	2	Inc	4.7.2.3	Fixations - clous	Pré 1820	Tige de clou		
4G3	3.1.2.2	Laiton	Épingle	1	1	Frag	4.4.2.3	Attaches - sans identification	XVIIe-XVIIIe s.	Tête d'épingle à tête enroulée		

Lot	Code mat.	Matériau	Objet	Nb. frag.	Nb. obj.	Intégrité	Code fonction	Fonction	Datation	Commentaires	No bte	No. Cat.
4G3	4.1.7.1	Ardoise	Tuile à toiture	1	1	Frag	4.7.1.4	Matériaux de revêtement		Échantillon de tuile d'ardoise		
4G4	4.1.4	Grès fin - fragment d'herminette	Herminette?	1	1	Frag			Préhistoire	L: 5,12 cm, l: 4,54 cm, h: 2,55 cm. Fragment mésial d'une herminette en grès fin. Il ne présente que la partie centrale, les deux extrémités étant fracturées. D'une longueur résiduelle de 5,12 cm, le fragment d'herminette présente une largeur totale de 4,54 cm et une épaisseur totale de 2,55 cm. Outre l'intérieur des cassures, toute la surface est polie, excepté un creux sur une face latérale. Elle pourrait dater de l'Archaique, mais on ne peut diagnostiquer avec ce seul fragment. Les herminettes sont également utilisées durant le Sylvicole. L'herminette est un outil servant à travailler le bois par enlèvement de copeaux. Fixée dans un axe perpendiculaire au manche, la lame courbée de l'herminette permet de creuser, d'équarrir, d'arrondir ou encore d'aplanir des pièces de bois. L'herminette, bouchardée et polie, présente un profil biconvexe longitudinalement asymétrique. Une face est plane, alors que l'autre est courbée vers le tranchant.		9
4H2	1.1.2.41	TCF argileuse blanche	Pipe - talon	1	1	Inc	4.2.2	Tabac				
4H2	2.1	Verre incolore	Bouteille	1	1	Frag	4.2.1.2	Boissons, conservation/entreposage		Frag de corps de bouteille (boisson gazeuse?)		
4H2	3.1.1	Métaux et alliages ferreux	Plaque?	1	1	Frag	7.1	Indéterminé		Plaque de métal en angle droit (coin d'une pièce carrée)		
4H3	1.1.1.33	TCG locale glaçure inc	Jatte ou terrine	5	4	Frag	4.1.1	Alimentation, préparation	Populaire entre 1780 et 1830	Deux frag jointifs pâte orangée glaçure brune clair orangée; 1 frag de corps glaçure brune foncé-marron à l'intérieur et extérieur; 2 frag de corps glaçure brune marron		
4H3	2.2.1.1	V Teinté régulier vert	Bouteille	2	2	Frag	4.2.1.2	Boissons, conservation/entreposage		Frag de base de bouteille rectangulaire (type médicament?) avec le chiffre 11 moulé dans le fond du cul; 1 frag de goulot de bouteille avec ouverture à bouchon		
4H3	2.2.1.1	V Teinté régulier vert	Vitre	5	5	Frag	4.7.1.1	Matériaux de base - vitre				

Lot	Code mat.	Matériau	Objet	Nb. frag.	Nb. obj.	Intégrité	Code fonction	Fonction	Datation	Commentaires	No bte	No. Cat.
4H3	2.3.2.1	V Coul opaque blanc	Bouton	1	1	Ent	4.4.2.3	Attaches - sans identification		Petit bouton à 2 trous aux deux faces bombées		
4H3	5.1.1	Os	Ossement	5	5	Frag	6.1.1	Animaux sauf mollusques		Une dent		
4H3	3.1.1.12	Fer laminé	Clou découpé	5	5	Comp	4.7.2.3	Fixations - clous	1820-1890			
4H3	3.1.1.11	Fer forgé	Clou forgé	3	3	Inc	4.7.2.3	Fixations - clous	Pré 1820			
4H3	3.1.1	Métaux et alliages ferreux	Feuille	1	1	Frag	7.1	Indéterminé		Feuille de métal repliée en deux		
4H4	1.1.1.33	TCG locale glaçure inc	Contenant	10	10	Frag	4.1.1	Alimentation, préparation	Populaire entre 1780 et 1830	3 frag de bord et 7 frag de corps à pâte beige-orangée. La majorité manque la glaçure		
4H4	1.1.2.61	TCF blanche	Contenant	8	8	Frag	4.99	Consommation indéterminée	Post 1820	Frag de corps sans décor		
4H4	1.1.2.41	TCF argileuse blanche	Pipe - fourneau	1	1	Frag	4.2.2	Tabac		Frag sans décor		
4H4	1.1.2.41	TCF argileuse blanche	Pipe - tuyau	3	3	Frag	4.2.2	Tabac				
4H4	2.2.1.1	V Teinté régulier vert	Vitre	5	5	Frag	4.7.1.1	Matériaux de base - vitre				
4H4	3.1.1.11	Fer forgé	Clou forgé	3	3	Inc	4.7.2.3	Fixations - clous	Pré 1820	1 clou entier, deux tiges sans tête		
4H4	3.1.5.1	Argent	Bouton	1	1	Ent	4.4.2.3	Attaches - sans identification		Bouton plat de 1,8 cm de diam avec petite anneau pour attache à l'endos		
4H4	5.1.1	Os	Ossement	23	23	Frag	6.1.1	Animaux sauf mollusques		1 dent; un os avec trace de découpe		
4H4	4.1.4	Grès - fragment de galet naturel		1	1	Frag				Fragment de galet de grès poli naturellement.		
4H5	1.1.1.33	TCG locale glaçure inc	Contenant	4	4	Frag	4.1.1	Alimentation, préparation	Populaire entre 1780 et 1830	Frag de corps à pâte orangée glaçure brune ou marron		
4H5	1.1.2.31	Creamware	Assiette	3	3	Frag	4.1.3.3	Alimentation, vaisselle de table	1760-1820	Frag de corps		
4H5	1.1.2.61	TCF blanche	Contenant	2	2	Frag	4.99	Consommation indéterminée	Post 1820	Frag de corps		
4H5	1.1.2.1	Faïence blanche	Assiette	1	1	Frag	4.1.3.3	Alimentation, vaisselle de table	XVIIe-1760	Frag de corps à pâte saumon (fracturé en deux) à glaçure bleutée intérieur et extérieur sans décor. Glaçure qui s'écaille.		
4H5	1.1.2.41	TCF argileuse blanche	Pipe - tuyau	12	12	Frag	4.2.2	Tabac		Sans décor, grosseur variée		
4H5	2.3.1.1	V Coul transp vert foncé	Bouteille	2	2	Frag	4.2.1.2	Boissons, conservation/entreposage		Frag de corps de bouteille ronde à alcool		
4H5	2.2.1.1	V Teinté régulier vert	Vitre	4	4	Frag	4.7.1.1	Matériaux de base - vitre				

Lot	Code mat.	Matériau	Objet	Nb. frag.	Nb. obj.	Intégrité	Code fonction	Fonction	Datation	Commentaires	No bte	No. Cat.
4H5	5.1.1	Os	Ossement	22	22	Frag	6.1.1	Animaux sauf mollusques				
4H5	5.1.1	Os	Ossement	1	1	Ent	6.1.1.5	Poissons		Vertèbre de poisson		
4H5	3.1.1.11	Fer forgé	Clou forgé	3	3	Inc	4.7.2.3	Fixations - clous	Pré 1820			
4H5	3.1.2.2	Laiton	Épingle	3	3	Frag	4.4.2.3	Attaches - sans identification	XVIIe-XVIIIe s.	Épingles droites à tête enroulée		
4H5	3.1.2.2	Laiton	Attache?	1	1	Comp	4.4.2.3	Attaches - sans identification		Fil de laiton recourbé en forme Ω. Pourrait être une attache à vêtement?		
4K1	1.1.1.33	TCG locale glaçure inc	Contenant	2	2	Frag	4.1.1	Alimentation, préparation	Populaire entre 1780 et 1830	Frag de corps à pâte orangée glaçure brune ou marron		
4K1	2.3.1.1	V Coul transp vert foncé	Bouteille	1	1	Frag	4.2.1.2	Boissons, conservation/entreposage		Frag de corps		
4K1	5.3.1	Plastique	Autre	1	1	Frag	7.1	Indéterminé		Frag de matière plastique léger de couleur beige.		
4L1	1.1.1.33	TCG locale glaçure inc	Contenant	3	3	Frag	4.1.1	Alimentation, préparation	Populaire entre 1780 et 1830	Frag de bord et frag de corps pâte rouge et glaçure marron		
4L1	1.1.2.61	TCF blanche	Assiette	2	2	Frag	4.1.3.3	Alimentation, vaisselle de table	Post 1820	Frag de corps sans décor		
4L1	1.1.2.91	TCF jaune glaçure claire	Assiette	1	1	Frag	4.1.3.3	Alimentation, vaisselle de table	1850-début XXe	Frag de corps		
4L1	1.1.2.41	TCF argileuse blanche	Pipe - fourneau	1	1	Frag	4.2.2	Tabac		Frag sans décor		
4L1	5.3.1	Plastique	Autre	1	1	Frag	7.1	Indéterminé		Petite pointe de plastique vert clair (partie d'un peigne?)		
4L2	1.1.1.33	TCG locale glaçure inc	Jatte ou terrine	1	1	Frag	4.1.1	Alimentation, préparation	Populaire entre 1780 et 1830	Frag de base pâte orangée glaçure verdâtre		
4L2	1.1.1.33	TCG locale glaçure inc	Contenant	9	9	Frag	4.1.1	Alimentation, préparation	Populaire entre 1780 et 1830	Frag de corps à pâte orangée et glaçure brunâtre ou marron		
4L2	1.1.1.32	TCG locale glaçure verte	Contenant	1	1	Frag	4.1.1	Alimentation, préparation	Populaire entre 1780 et 1830	Frag de corps à pâte orangée et glaçure verte		
4L2	1.1.2.61	TCF blanche	Contenant	9	9	Frag	4.1.3.3	Alimentation, vaisselle de table	Post 1820	1 frag de bord décor moulé type shell edge bleu; 1 frag de corps décor imprimé bleu; 7 frag de corps sans décor		
4L2	1.1.2.41	TCF argileuse blanche	Pipe - fourneau	1	1	Frag	4.2.2	Tabac		Frag sans décor		

Lot	Code mat.	Matériau	Objet	Nb. frag.	Nb. obj.	Intégrité	Code fonction	Fonction	Datation	Commentaires	No bte	No. Cat.
4L2	2.2.1.1	V Teinté régulier vert	Vitre	1	1	Frag	4.7.1.1	Matériaux de base - vitre				
4L2	5.1.1	Os	Ossement	11	11	Frag	6.1.1	Animaux sauf mollusques		3 dents		
4L2	3.1.1.11	Fer forgé	Clou forgé	1	1	Inc	4.7.2.3	Fixations - clous	Pré 1820			
4M1	1.1.1.33	TCG locale glaçure inc	Contenant	4	4	Frag	4.1.1	Alimentation, préparation	Populaire entre 1780 et 1830	Frag de corps pâte orangée glaçure brune verdâtre		
4M1	1.1.2.61	TCF blanche	Contenant	5	5	Frag	4.1.3.3	Alimentation, vaisselle de table	Post 1820	Frag de corps sans décor		
4M1	1.1.2.31	Creamware	Assiette	1	1	Frag	4.1.3.3	Alimentation, vaisselle de table		Frag de corps		
4M1	1.1.2.41	TCF argileuse blanche	Pipe - fourneau	1	1	Frag	4.2.2	Tabac		Frag sans décor		
4M1	1.1.2.41	TCF argileuse blanche	Pipe - tuyau	3	3	Frag	4.2.2	Tabac				
4M1	2.3.1.1	V Coul transp vert foncé	Bouteille	5	5	Frag	4.2.1.2	Boissons, conservation/entreposage		Frag de corps de bouteille ronde à alcool		
4M1	2.2.1.1	V Teinté régulier vert	Vitre	2	2	Frag	4.7.1.1	Matériaux de base - vitre				
4M1	5.1.1	Os	Ossement	7	7	Frag	6.1.1	Animaux sauf mollusques		Un frag os blanchi		
4M1	3.1.1.11	Fer forgé	Clou forgé	1	1	Inc	4.7.2.3	Fixations - clous	Pré 1820			
4M1	3.1.1.12	Fer laminé	Clou découpé	5	5	Comp	4.7.2.3	Fixations - clous	1820-1890			
4N1	1.1.1.33	TCG locale glaçure inc	Contenant	3	3	Frag	4.1.1	Alimentation, préparation	Populaire entre 1780 et 1830	2 frag de bord, un frag de corps pâte orangée et glaçure brune		
4N1	1.1.1.32	TCG locale glaçure verte	Contenant	4	4	Frag	4.1.1	Alimentation, préparation	Populaire entre 1780 et 1830	Frag de corps pâte orangée et glaçure verte foncé		
4N1	1.1.2.61	TCF blanche	Contenant	3	3	Frag	4.99	Consommation indéterminée	Post 1820	Frag de corps sans décor		
4N1	1.1.2.41	TCF argileuse blanche	Pipe - tuyau	1	1	Frag	4.2.2	Tabac		Partie du tuyau et du talon (avec lettre C)		
4N1	2.2.1.1	V Teinté régulier vert	Vitre	3	3	Frag	4.7.1.1	Matériaux de base - vitre				
4N1	2.3.1.1	V Coul transp vert foncé	Bouteille	1	1	Frag	4.2.1.2	Boissons, conservation/entreposage		Frag de corps		
4N1	5.1.1	Os	Ossement	7	7	Frag	6.1.1	Animaux sauf mollusques		Une dent		
4N1	3.1.1.11	Fer forgé	Clou forgé	2	2	Inc	4.7.2.3	Fixations - clous	Pré 1820	Tige de clou sans tête; 1 clou complet		

Lot	Code mat.	Matériau	Objet	Nb. frag.	Nb. obj.	Intégrité	Code fonction	Fonction	Datation	Commentaires	No bte	No. Cat.
4N1	3.1.1.12	Fer laminé	Clou découpé	1	1	Ent	4.7.2.3	Fixations - clous	1820-1890	Clou de 3,5 po avec large tête (façonnée à la main?)		
4N1	3.1.1	Métaux et alliages ferreux	Bouton	1	1	Comp	4.4.2.3	Attaches - sans identification		Bouton en métal face bombée avec trou au centre		
4P	1.1.1.3	TCG sans glaçure	Contenant	4	4	Frag	4.99	Consommation indéterminée		Frag de corps à pâte orangée-saumon, sans glaçure		
4P	3.2.2.1	Fer-blanc	Bande	1	1	Frag	4.99	Consommation indéterminée		Mince bande de métal couleur argent (fer blanc?) avec inscriptions embossées: Trademark / Regis. Pat. Off/ Lawngond (?) / Made in BEL...		
4Q1	1.1.2.61	TCF blanche	Contenant	2	2	Frag	4.99	Consommation indéterminée	Post 1820	Frag de corps sans décor		
4Q1	1.1.2.41	TCF argileuse blanche	Pipe - fourneau	2	2	Frag	4.2.2	Tabac		Frag sans décor		
4Q1	5.1.1	Os	Ossement	18	18	Frag	6.1.1	Animaux sauf mollusques		Petits os de rongeur; 1 dent		
4Q1	3.1.1.12	Fer laminé	Clou découpé	9	9	Ent	4.7.2.3	Fixations - clous	1820-1890			
4Q1	3.1.1.11	Fer forgé	Clou forgé	2	2	Inc	4.7.2.3	Fixations - clous	Pré 1820			
4Q1	3.1.1	Métaux et alliages ferreux	Brûleur à lampe	1	1	Inc	4.8.2	Éclairage		Partie supérieur d'un brûleur à lampe à l'huile (pour insérer la mèche)		
4Q2	1.1.1.33	TCG locale glaçure inc	Jatte ou terrine	1	1	Frag	4.1.1	Alimentation, préparation	Populaire entre 1780 et 1830	Frag de bord à pâte orangée et glaçure brune verdâtre		
4Q2	1.1.2.41	TCF argileuse blanche	Pipe - tuyau	1	1	Frag	4.2.2	Tabac		Tuyau décor moulé de ligne et petits points qui s'enroule autour du tuyau		
4Q2	2.2.1.1	V Teinté régulier vert	Vitre	8	8	Frag	4.7.1.1	Matériaux de base - vitre				
4Q2	3.1.1	Métaux et alliages ferreux	Seau?	11	11	Frag	4.99	Consommation indéterminée		Parties d'un seau ou chaudière, frag de bord et corps		
4Q2	3.1.1.11	Fer forgé	Clou forgé	2	2	Inc	4.7.2.3	Fixations - clous	Pré 1820			
4Q2	3.1.2.2	Laiton	Découpe de chaudron	1	1	Frag	7.6	Réutilisation	XVIIe-XVIIIe s.	Pièce (blank)probablement découpée d'un chaudron de laiton pour réutilisation par les autochtones. Rebord retroussé indiquant la technique de découpe du "scoring and folding".		10
4Q2	5.1.1	Os	Ossement	20	20	Frag	6.1.1	Animaux sauf mollusques				
4Q2	5.1.1	Os	Ossement	108	108	Frag	6.1.1	Animaux sauf mollusques		Concentration d'os de rongeurs		
4Q3	1.1.1.33	TCG locale glaçure inc	Jatte ou terrine	8	8	Frag	4.1.1	Alimentation, préparation	Populaire entre 1780 et 1830	Large frag de bord jointif avec 4R1 ; frag de base; 6 frag de corps à pâte orangée et glaçure brune verdâtre à l'intérieur.		

Lot	Code mat.	Matériau	Objet	Nb. frag.	Nb. obj.	Intégrité	Code fonction	Fonction	Datation	Commentaires	No bte	No. Cat.
4Q3	5.1.1	Os	Ossement	14	14	Frag	6.1.1	Animaux sauf mollusques				
4Q3	3.1.1.12	Fer laminé	Clou découpé	2	2	Inc	4.7.2.3	Fixations - clous	1820-1890			
4Q3	4.1.14	Marbre	Échantillon	1	1	Frag	4.7.1	Matériaux de construction		Petit frag d'une pierre blanche (marbre?) présentant une surface lustrée/vitrifiée		
4R1	1.1.1.33	TCG locale glaçure inc	Jatte ou terrine	7	7	Frag	4.1.1	Alimentation, préparation	Populaire entre 1780 et 1830	Frag de bord; 2 frag de base jointif avec 4Q3 ; 4 frag de corps. Peut être même objet que 4Q3		
4R1	1.1.2.31	Creamware	Contenant	4	4	Frag	4.99	Consommation indéterminée	1760-1820	Frag de bord (bol?) à décor moulé de petits grains		
4R1	1.2.2.31	GF blanc homo glaçure saline	Assiette	4	3	Frag	4.1.3.3	Alimentation, vaisselle de table	Production 1740-1780	4 frag de bord d'assiette dont 2 jointifs avec décor moulé de grains d'orge et rebord ondulant (scalopped)		
4R1	1.3.2	Porcelaine fine dure (PF)	Contenant	1	1	Frag	4.99	Consommation indéterminée		Frag de corps avec décor peint, surface très altérée		
4R1	1.1.2.41	TCF argileuse blanche	Pipe - tuyau	2	1	Frag	4.2.2	Tabac		Tuyau cassé en deux parties		
4R1	5.1.1	Os	Ossement	5	5	Frag	6.1.1	Animaux sauf mollusques		2 dents, vertèbre, côte		
4R1	3.1.1.11	Fer forgé	Clou forgé	1	1	Inc	4.7.2.3	Fixations - clous	Pré 1820			
4R1	3.1.1.11	Fer forgé	Indéterminé	1	1	Comp	4.7.2.4	Fixations - divers		Pièce de quincaillerie formant un anneau de 3 cm de diam puis une tige de 6 cm de long. Partie d'un outil ou pièce d'architecture (fixation au mur?)		
4R2	1.1.1.33	TCG locale glaçure inc	Contenant	1	1	Frag	4.1.1	Alimentation, préparation	Populaire entre 1780 et 1830	Frag de corps		
4R2	1.1.2.41	TCF argileuse blanche	Pipe - tuyau	1	1	Frag	4.2.2	Tabac				
4R2	5.1.1	Os	Ossement	4	4	Frag	6.1.1	Animaux sauf mollusques		1 dent		
4S1	1.1.1.33	TCG locale glaçure inc	Contenant	5	5	Frag	4.1.1	Alimentation, préparation	Populaire entre 1780 et 1830	Frag de corps à pâte orangée et reste de glaçure verte pâle		
4S1	1.1.2.61	TCF blanche	Assiette	1	1	Frag	4.1.3.3	Alimentation, vaisselle de table	Post 1820	Frag de corps sans décor		
4S1	1.1.2.61	TCF blanche	Soucoupe ou tasse	2	2	Frag	4.1.3.3	Alimentation, vaisselle de table	Post 1820	Frag de bord décor peint bleu motif végétal; frag de corps peint bleu		
4S1	1.1.2.41	TCF argileuse blanche	Pipe - tuyau	1	1	Frag	4.2.2	Tabac				
4S1	3.1.1.11	Fer forgé	Clou forgé	2	2	Comp	4.7.2.3	Fixations - clous	Pré 1820			
4S1	3.1.1	Métaux et alliages ferreux	Bande	1	1	Frag	4.99	Consommation indéterminée		Petite bande de métal à fonction indéterminée		

Lot	Code mat.	Matériau	Objet	Nb. frag.	Nb. obj.	Intégrité	Code fonction	Fonction	Datation	Commentaires	No bte	No. Cat.
4S2	1.1.1.33	TCG locale glaçure inc	Contenant	2	2	Frag	4.1.1	Alimentation, préparation	Populaire entre 1780 et 1830	Frag de corps ayant perdu sa glaçure		
4S2	1.1.2.31	Creamware	Soucoupe ou tasse	1	1	Frag	4.99	Consommation indéterminée	1760-1820	Frag de bord sans décor		
4S2	1.1.2.61	TCF blanche	Contenant	1	1	Frag	4.99	Consommation indéterminée	Post 1820	Frag de corps décor imprimé bleu à l'extérieur		
4S2	1.1.2.41	TCF argileuse blanche	Pipe - tuyau	3	3	Frag	4.2.2	Tabac		Sans décor, grosseur variée		
4S2	2.2.1.1	V Teinté régulier vert	Vitre	1	1	Frag	4.7.1.1	Matériaux de base - vitre				
4S2	5.1.1	Os	Ossement	4	4	Frag	6.1.1	Animaux sauf mollusques				
4S2	3.1.2.2	Laiton	Épingle	1	1	Frag	4.4.2.3	Attaches - sans identification	XVIIe-XVIIIe s.	Épingles droites à tête enroulée		
4S2	3.1.1	Métaux et alliages ferreux	Feuille	1	1	Frag	4.99	Consommation indéterminée		Feuille de métal circulaire		
4S2	4.1.18	Quartzite grossier - Éclat de taille		2	1	Comp	1.1.1.4	Pierre dure, techno-témoin	Préhistoire	Deux éclats complets de quartzite grossier qui pourrait être local.		
4T1	1.1.1.35	TCG locale gl coloration multi	Contenant	4	4	Frag	4.99	Consommation indéterminée		Frag de corps à pâte orangée glaçure marron (presque noir) intérieur et extérieur		
4T1	1.1.2.61	TCF blanche	Contenant	1	1	Frag	4.99	Consommation indéterminée	Post 1820	Frag de corps sans décor		
4T1	1.1.2.41	TCF argileuse blanche	Pipe - fourneau	1	1	Frag	4.2.2	Tabac	XIXe s.	Frag avec marque "TD" sur le fourneau		
4T1	5.1.1	Os	Ossement	2	2	Frag	6.1.1	Animaux sauf mollusques		1 dent		
4T1	3.1.1.12	Fer laminé	Clou découpé	14	14	Inc	4.7.2.3	Fixations - clous	1820-1890			
4T1	3.1.1.11	Fer forgé	Clou forgé	9	9	Inc	4.7.2.3	Fixations - clous	Pré 1820			
4T1	3.1.1.11	Fer forgé	Plaque	1	1	Frag	4.7.2.4	Fixations - divers		Plaque de métal de 11 cm sur 3 cm avec deux trous aux extrémités et rivets (ou clous forgés). Sert à fixer à un autre objet		
4T2	1.1.1.33	TCG locale glaçure inc	Contenant	5	5	Frag	4.1.1	Alimentation, préparation	Populaire entre 1780 et 1830	Frag de corps à pâte orangée et glaçure verdâtre		
4T2	1.1.2.61	TCF blanche	Assiette	4	4	Frag	4.1.3.3	Alimentation, vaisselle de table	Post 1820	Frag de bord type Shell edge bleu à rebord ondulé et lignes moulées; 3 frag de corps sans décor		
4T2	1.1.2.61	TCF blanche	Tasse	1	1	Frag	4.2.1.1	Boissons, absorption	Post 1820	Frag de cord à décor peint bleu motif floral		

Lot	Code mat.	Matériau	Objet	Nb. frag.	Nb. obj.	Intégrité	Code fonction	Fonction	Datation	Commentaires	No bte	No. Cat.
4T2	1.1.2.61	TCF blanche	Soucoupe ou tasse	1	1	Frag	4.1.3.3	Alimentation, vaisselle de table	Post 1820	Frag de bord décor peint bleu motif végétal et floral (similaire à 4S1)		
4T2	1.2.2.31	GF blanc homo glaçure saline	Assiette	1	1	Frag	4.1.3.3	Alimentation, vaisselle de table	Production 1740-1780	Frag de bord à décor moulé type "grain d'orge"		
4T2	1.1.2.41	TCF argileuse blanche	Pipe - tuyau	2	2	Frag	4.2.2	Tabac		Sans décor, grosseur variée		
4T2	2.2.1.1	V Teinté régulier vert	Vitre	1	1	Frag	4.7.1.1	Matériaux de base - vitre				
4T2	5.1.1	Os	Ossement	3	3	Frag	6.1.1	Animaux sauf mollusques				
4T3	1.1.1.33	TCG locale glaçure inc	Contenant	5	5	Frag	4.1.1	Alimentation, préparation	Populaire entre 1780 et 1830	Frag de corps pâte orangée glaçure brune verdâtre		
4T3	1.1.1.108	TCG Staff slip engobe rouge	Contenant	1	1	Frag	4.99	Consommation indéterminée	Fin XVIIIe s à 1780	Frag de corps pâte chamois-rosée avec fond d'engobe rouge et couche d'engobe blanc à glaçure transparente jaunâtre. Décor au peigne à motif de demi-cercles		
4T3	1.1.2.61	TCF blanche	Assiette	11	4	Frag	4.1.3.3	Alimentation, vaisselle de table	Post 1820	Frag de corps à décor imprimé bleu		
4T3	1.1.2.41	TCF argileuse blanche	Pipe - tuyau	1	1	Frag	4.2.2	Tabac				
4T3	5.1.1	Os	Ossement	5	5	Frag	6.1.1	Animaux sauf mollusques		1 os avec trace de découpe		
4T4	1.1.2.41	TCF argileuse blanche	Pipe - tuyau	1	1	Frag	4.2.2	Tabac				
4T4	3.1.1.12	Fer laminé	Clou découpé	1	1	Inc	4.7.2.3	Fixations - clous	1820-1890			
4T4	5.1.1	Os	Ossement	1	1	Frag	6.1.1	Animaux sauf mollusques		1 dent		
4T5	1.1.1.33	TCG locale glaçure inc	Contenant	8	8	Frag	4.1.1	Alimentation, préparation	Populaire entre 1780 et 1830	1 frag de bord (jatte ou terrine); 7 frag de corps		
4T5	1.2.2.31	GF blanc homo glaçure saline	Assiette	1	1	Frag	4.1.3.3	Alimentation, vaisselle de table	Production 1740-1780	Petit frag de corps		
4T5	1.1.2.41	TCF argileuse blanche	Pipe - tuyau	1	1	Frag	4.2.2	Tabac		Tuyau avec talon avec lettre moulée "H"		
4T5	5.1.1	Os	Ossement	5	5	Frag	6.1.1	Animaux sauf mollusques				
4T5	3.1.1	Métaux et alliages ferreux	Poignée	1	1	Comp	4.7.2.2	Ferrures de rotation		Barre de métal de 15 cm de long et 1,2 cm de large avec perforation à une extrémité avec clou (pour rotation) puis l'autre extrémité recourber pour préhension (manivelle ou poignée)		
5A1	1.1.1.33	TCG locale glaçure inc	Contenant	6	6	Frag	4.1.1	Alimentation, préparation	Populaire entre 1780 et 1830	1 frag de bord (jatte ou terrine); 5 frag de corps glaçure brunâtre intérieur		

Lot	Code mat.	Matériau	Objet	Nb. frag.	Nb. obj.	Intégrité	Code fonction	Fonction	Datation	Commentaires	No bte	No. Cat.
5A1	1.1.2.61	TCF blanche	Contenant	14	14	Frag	4.99	Consommation indéterminée	Post 1820	4 frag de bord (dont 2 jointifs) d'une tasse (?); 9 frag de corps; 1 frag de base sans décor		
5A1	1.1.2.61	TCF blanche	Bol	1	1	Frag	4.1.3.3	Alimentation, vaisselle de table	Post 1820	Frag de corps décor peint feuilles vertes		
5A1	1.1.2.91	TCF jaune glaçure claire	Contenant	1	1	Frag	4.99	Consommation indéterminée	Ca 1850-1920	Frag de corps		
5A1	1.1.2.41	TCF argileuse blanche	Pipe - tuyau	1	1	Frag	4.2.2	Tabac				
5A1	1.2.1.72	GG Derbyshire 1	Bouteille ou pot	1	1	Frag	4.10	Entreposage indéterminé	XIXe s.	Frag de base de bouteille (ou pot) à encre?		
5A1	2.3.1.1	V Coul transp vert foncé	Bouteille	2	2	Frag	4.2.1.2	Boissons, conservation/entreposage		Frag de base et de corps de bouteille carrée à gin		
5A1	2.2.1.1	V Teinté régulier vert	Vitre	4	4	Frag	4.7.1.1	Matériaux de base - vitre				
5A1	5.1.1	Os	Ossement	7	7	Frag	6.1.1	Animaux sauf mollusques		2 dents		
5A1	3.1.1.12	Fer laminé	Clou découpé	3	3	Inc	4.7.2.3	Fixations - clous	1820-1890			
5A1	3.1.1.11	Fer forgé	Clou forgé	8	8	Inc	4.7.2.3	Fixations - clous	Pré 1820			
5A1	3.1.1.11	Fer forgé	Faucille	1	1	Frag	3.1	Agriculture/horticulture		Lame de faucille		
5A1	3.1.1.11	Fer forgé	Gond	1	1	Comp	4.7.2.2	Ferrures de rotation		Gond de porte fracturé		
5A1	3.1.5.1	Argent	Bouton	1	1	Ent	4.4.2.3	Attaches - sans identification		Bouton plat de 1,8 cm de diam avec petite anneau pour attache à l'endos		
3J	1.1.1.33	TCG locale glaçure inc	Contenant	3	3	Frag	4.99	Consommation indéterminée	Populaire entre 1780 et 1830	1 frag de bord; 2 frag de corps	Élagué au terrain	
3J	1.2.2.31	GF blanc homo glaçure saline	Assiette	3	3	Frag	4.1.3.3	Alimentation, vaisselle de table	Production 1740-1780	Frag de bord à décor moulé de type "grain d'orge"	Élagué au terrain	
3J	1.1.2.31	Creamware	Contenant	1	1	Frag	4.99	Consommation indéterminée	1760-1820	Frag de corps sans décor	Élagué au terrain	
3J	1.1.2.61	TCF blanche	Contenant	14	14	Frag	4.99	Consommation indéterminée	Post 1820	Frag de bord type shell edge bleu à bord droit lignes moulées; 2 frag de bord type chell edge vert à bord ondulé et lignes moulées; 1 frag de corps décor à engobe brun type mocha; 2 frag de corps décor imprimé floral bleu; 3 frag de bord sans décor; 1 frag de bord décor linge brune sur rebord intérieur; 2 frag de corps sans décor; 1 frag de base sans décor	Élagué au terrain	
3J	1.1.2.41	TCF argileuse blanche	Pipe - tuyau	8	8	Frag	4.2.2	Tabac		Sans décor, grosseur variée	Élagué au terrain	

3J	5.1.1	Os	Ossement	4	4	Frag	6.1.1	Animaux sauf mollusques				
----	-------	----	----------	---	---	------	-------	-------------------------	--	--	--	--

ANNEXE 3. Catalogue des photographies

Projet : Inventaire archéologique - rénovation de l'hôtel de ville de Baie D'Urfé			Intervention: avril - mai 2023		
Type de film: BiFI-18-23-N1					
No.	Localisation	Description	Vue	Date	Resp.
1	1A1	Excavation mécanique	NO	19-04-2023	A. L.-L.
2	1A1	Excavation mécanique	NO	19-04-2023	A. L.-L.
3	2B	Localisation	O	19-04-2023	A. L.-L.
4	2B	Localisation	NO	19-04-2023	A. L.-L.
5	2B1	Base 1A1, surface 2B1	S	19-04-2023	A. L.-L.
6	2C	Localisation	O	19-04-2023	A. L.-L.
7	2C	Localisation	SO	19-04-2023	A. L.-L.
8	2C1	Base 1A1, surface 2C1	O	19-04-2023	A. L.-L.
9	2B2	Base 2B1, surface 2B2 (HSSN)	O	19-04-2023	A. L.-L.
10	2B2	Base 2B1, surface 2B2 (HSSN)	S	19-04-2023	A. L.-L.
11	2C2	Base 2C1, surface 2C2 (HSSN)	O	19-04-2023	A. L.-L.
12	2C2	Base 2C1, surface 2C2 (HSSN)	NO	19-04-2023	A. L.-L.
13	2B3	Base 2B2, surface 2B3 (SNS)	S	19-04-2023	A. L.-L.
14	2B3	Base 2B2, surface 2B3 (SNS)	O	19-04-2023	A. L.-L.
15	1A	Ambiance	SO	19-04-2023	A. L.-L.
16	1A	Ambiance	O	19-04-2023	A. L.-L.
17	2B3 (fin)	Base 2B3 - fin arbitraire	O	19-04-2023	A. L.-L.
18	2B3 (fin)	Base 2B3 - fin arbitraire	O	19-04-2023	A. L.-L.
19	2B	Paroi nord	NO	19-04-2023	A. L.-L.
20	2A	Localisation	NO	19-04-2023	A. L.-L.
21	2A1	Base 1A1, surface 2A1	O	19-04-2023	A. L.-L.
22	2C3	Base 2C2, surface 2C3 (SNS)	O	19-04-2023	A. L.-L.
23	2C3	Base 2C2, surface 2C3 (SNS)	N	19-04-2023	A. L.-L.
24	2A1	Base 2A1 (arbitraire) - SNS non atteint - Tranchée aqueduc	O	20-04-2023	A. L.-L.
25	2A1	Base 2A1 (arbitraire) - SNS non atteint - Tranchée aqueduc	S	20-04-2023	A. L.-L.

No.	Localisation	Description	Vue	Date	Resp.
26	2A	Paroi ouest	O	20-04-2023	A. L.-L.
27	2D	Localisation	O	20-04-2023	A. L.-L.
28	2D	Localisation	S	20-04-2023	A. L.-L.
29	2D1	Base 1A1, surface 2D1	S	20-04-2023	A. L.-L.
30	2D1	Base 1A1, surface 2D1	O	20-04-2023	A. L.-L.
31	2C3 (base)	Base 2C3 - fin arbitraire	O	20-04-2023	A. L.-L.
32	2C3 (base)	Base 2C3 - fin arbitraire	S	20-04-2023	A. L.-L.
33	2C - C3	Paroi sud - Coupe C3	S	20-04-2023	A. L.-L.
34	3A	Paroi sud, tranchée 3A	S	20-04-2023	A. L.-L.
35	3A	Paroi sud, tranchée 3A	S	20-04-2023	A. L.-L.
36	2D2	Base 2D1, surface 2D2 (HSSN)	S	20-04-2023	A. L.-L.
37	2D2	Base 2D1, surface 2D2 (HSSN)	O	20-04-2023	A. L.-L.
38	3A	Localisation	SE	20-04-2023	A. L.-L.
39	3A	Localisation	O	20-04-2023	A. L.-L.
40	3A	Localisation, vue en plan	S	20-04-2023	A. L.-L.
41	2D3	Base 2D2, surface 2D3 (SNS)	S	20-04-2023	A. L.-L.
42	2D3	Base 2D2, surface 2D3 (SNS)	O	20-04-2023	A. L.-L.
43	2D3 (base)	Base 2D3 - fin arbitraire	S	20-04-2023	A. L.-L.
44	2D3 (base)	Base 2D3 - fin arbitraire	S	20-04-2023	A. L.-L.
45	2D3 (base)	Base 2D3 - fin arbitraire	O	20-04-2023	A. L.-L.
46	2D - C3	Paroi sud - Coupe C3	S	20-04-2023	A. L.-L.
47	1A - C4	Paroi nord	N	20-04-2023	A. L.-L.
48	1A - C4	Paroi nord	NO	20-04-2023	A. L.-L.
49	1A - C4	Paroi nord - détail	N	20-04-2023	A. L.-L.
50	1A - C4	Paroi nord - détail	N	20-04-2023	A. L.-L.
51	2C - 2D - C3	Vue d'ensemble - Coupe C3 - Parois sud des sondages 2C et 2D	S	20-04-2023	A. L.-L.

No.	Localisation	Description	Vue	Date	Resp.
52	1A	Vue d'ensemble	S	20-04-2023	A. L.-L.
53	1A	Vue d'ensemble	O	20-04-2023	A. L.-L.
54	1A	Vue d'ensemble	O	20-04-2023	A. L.-L.
55	2H	Localisation	SE	20-04-2023	A. L.-L.
56	2H	Localisation	NE	20-04-2023	A. L.-L.
57	2H1	Base 1B1, surface 2H1	E	20-04-2023	A. L.-L.
58	2E2	Base 2E1 (pas de photos), surface 2E2	N	20-04-2023	A. L.-L.
59	2E2	Base 2E1 (pas de photos), surface 2E2	N	20-04-2023	A. L.-L.
60	2H2	Base 2H1, surface 2H2 (HSSN)	O	20-04-2023	A. L.-L.
61	2H2	Base 2H1, surface 2H2 (HSSN)	O	20-04-2023	A. L.-L.
62	2E3	Base 2E2, surface 2E3 (SNS)	N	21-04-2023	A. L.-L.
63	2E3	Base 2E2, surface 2E3 (SNS)	N	21-04-2023	A. L.-L.
64	2E3	Base 2E2, surface 2E3 (SNS)	E	21-04-2023	A. L.-L.
65	1A	Rocher adossé au bâtiment	SE	21-04-2023	A. L.-L.
66	1A	Rocher adossé au bâtiment	S	21-04-2023	A. L.-L.
67	2E3 (base)	Base 2E3 - fin arbitraire	E	21-04-2023	A. L.-L.
68	2E3 (base)	Base 2E3 - fin arbitraire	N	21-04-2023	A. L.-L.
69	2H3	Base 2H2, surface 2H3 (SNS)	O	21-04-2023	A. L.-L.
70	2H3	Base 2H2, surface 2H3 (SNS)	O	21-04-2023	A. L.-L.
71	2J	Localisation	SE	21-04-2023	A. L.-L.
72	2J	Localisation	S	21-04-2023	A. L.-L.
73	2J	Localisation	E	21-04-2023	A. L.-L.
74	2J	Paroi est (concassé 0 - 1/2")	E	21-04-2023	A. L.-L.
75	2H3 (base)	Base 2H3 - fin arbitraire	O	21-04-2023	A. L.-L.
76	2H3 (base)	Base 2H3 - fin arbitraire	O	21-04-2023	A. L.-L.
77	2E - C5	Paroi nord - Coupe C5	N	21-04-2023	A. L.-L.
78	2E - C5	Paroi nord - Coupe C5	N	21-04-2023	A. L.-L.

No.	Localisation	Description	Vue	Date	Resp.
79	2H - C6	Paroi est - Coupe C6	E	21-04-2023	A. L.-L.
80	2H - C6	Paroi est - Coupe C6	E	21-04-2023	A. L.-L.
81	2F	Localisation	E	21-04-2023	A. L.-L.
82	2F	Localisation	SE	21-04-2023	A. L.-L.
83	2F1	Base 1B1, surface 2F1	N	21-04-2023	A. L.-L.
84	2G	Localisation	SO	21-04-2023	A. L.-L.
85	2G	Localisation	NE	21-04-2023	A. L.-L.
86	2G1	Vase 1B1 surface 2G1	N	21-04-2023	A. L.-L.
87	2F2	Base 2F1, surface 2F2	N	21-04-2023	A. L.-L.
88	2F1	Détail, vue en plongée, surface 2F2	NE	21-04-2023	A. L.-L.
89	2F1	Détail, vue en plongée, surface 2F2	NE	21-04-2023	A. L.-L.
90	2G2	Base 2G1, surface 2G2	N	21-04-2023	A. L.-L.
91	2F3	Base 2F2, surface 2F3 (SNS)	S	25-04-2023	A. L.-L.
92	2F3	Base 2F2, surface 2F3 (SNS)	N	25-04-2023	A. L.-L.
93	2G3	Base 2G2, surface 2G3 (SNS)	N	25-04-2023	A. L.-L.
94	2G3	Base 2G2, surface 2G3 (SNS)	E	25-04-2023	A. L.-L.
95	2F3 (base)	Base 2F3 - fin arbitraire	S	25-04-2023	A. L.-L.
96	2F3 (base)	Base 2F3 - fin arbitraire	N	25-04-2023	A. L.-L.
97	1B	Tranchée de service (gicleurs) emplie de concassé 0-1/2"	S	25-04-2023	A. L.-L.
98	1B	Tranchée de service (gicleurs) emplie de concassé 0-1/2"	SE	25-04-2023	A. L.-L.
99	1B	Tranchée de service (gicleurs) emplie de concassé 0-1/2"	E	25-04-2023	A. L.-L.
100	2G3 (base)	Base 2G3 - fin arbitraire	N	25-04-2023	A. L.-L.
101	2G3 (base)	Base 2G3 - fin arbitraire	E	25-04-2023	A. L.-L.
102	2G3 (base)	Base 2G3 - fin arbitraire	NE	25-04-2023	A. L.-L.
103	2K	Localisation	S	25-04-2023	A. L.-L.
104	2K	Localisation	SE	25-04-2023	A. L.-L.
105	2K1	Base 1B1, surface 2K1	E	25-04-2023	A. L.-L.

No.	Localisation	Description	Vue	Date	Resp.
106	2K1	Base 1B1, surface 2K1	S	25-04-2023	A. L.-L.
107	2K2	Base 2K1, surface 2K2	E	25-04-2023	A. L.-L.
108	2K2	Base 2K1, surface 2K2	O	25-04-2023	A. L.-L.
109	2K3	Base 2K2, surface 2K3 (HSSN)	E	25-04-2023	A. L.-L.
110	2K3	Base 2K2, surface 2K3 (HSSN)	S	25-04-2023	A. L.-L.
111	2K4	Base 2K3, surface 2K4 (SNS)	E	26-04-2023	A. L.-L.
112	2K4	Base 2K3, surface 2K4 (SNS)	O	26-04-2023	A. L.-L.
113	2K4 (base)	Base 2K4 - fin arbitraire	E	26-04-2023	A. L.-L.
114	2K4 (base)	Base 2K4 - fin arbitraire	W	26-04-2023	A. L.-L.
115	2K - C5	Paroi est - Coupe C5	E	26-04-2023	A. L.-L.
116	2K - C5	Paroi est - Coupe C5	E	26-04-2023	A. L.-L.
117	2K - C5	Paroi est - Coupe C5	N	26-04-2023	A. L.-L.
118	2K - C5	Paroi est - Coupe C5	N	26-04-2023	A. L.-L.
119	2L1	Localisation, surface 2L1 (HSSN)	E	26-04-2023	A. L.-L.
120	2L1	Localisation, surface 2L1 (HSSN)	N	26-04-2023	A. L.-L.
121	2M1	Base 1B1, surface 2M1 (HSSN)	N	26-04-2023	A. L.-L.
122	2M1	Base 1B1, surface 2M1 (HSSN)	O	27-04-2023	A. L.-L.
123	2L2	Base 2L1, surface 2L2 (SNS)	E	27-04-2023	A. L.-L.
124	2L2	Base 2L1, surface 2L2 (SNS)	O	27-04-2023	A. L.-L.
125	2L2	Base 2L1, surface 2L2 (SNS)	O	27-04-2023	A. L.-L.
126	2L2 (base)	Base 2L2 - fin arbitraire	E	27-04-2023	A. L.-L.
127	2L2 (base)	Base 2L2 - fin arbitraire	N	27-04-2023	A. L.-L.
128	2N1	Localisation et surface 2N1	N	27-04-2023	A. L.-L.
129	2N1	Base 3E1, surface 2N1 (HSSN)	N	27-04-2023	A. L.-L.
130	2N1	Base 3E1, surface 2N1 (HSSN)	O	27-04-2023	A. L.-L.
131	2M2	Base 2M1, surface 2M2 (SNS)	NO	28-04-2023	A. L.-L.
132	2M2	Base 2M1, surface 2M2 (SNS)	SE	28-04-2023	A. L.-L.

No.	Localisation	Description	Vue	Date	Resp.
133	2M2	Base 2M1, surface 2M2 (SNS)	N	28-04-2023	A. L.-L.
134	2M2 (base)	Base 2M2 - fin arbitraire	E	28-04-2023	A. L.-L.
135	2M2 (base)	Base 2M2 - fin arbitraire	O	28-04-2023	A. L.-L.
136	2F - C6	Paroi ouest - Coupe C6	O	28-04-2023	A. L.-L.
137	2F - C6	Paroi ouest - Coupe C6	O	28-04-2023	A. L.-L.
138	2F	Paroi nord	N	28-04-2023	A. L.-L.
139	2F	Paroi nord	N	28-04-2023	A. L.-L.
140	2F	Paroi nord	N	28-04-2023	A. L.-L.
141	2L - C6	Paroi est - Coupe C6	E	28-04-2023	A. L.-L.
142	2L - C6	Paroi est - Coupe C6	E	28-04-2023	A. L.-L.
143	2H - C6	Paroi est - Coupe C6	E	28-04-2023	A. L.-L.
144	2H - C6	Paroi est - Coupe C6	E	28-04-2023	A. L.-L.
145	2N2	Base 2N1, surface 2N2 (SNS)	N	28-04-2023	A. L.-L.
146	2N2	Base 2N1, surface 2N2 (SNS)	O	28-04-2023	A. L.-L.
147	-	Ambiance, tamisage	NE	28-04-2023	A. L.-L.
148	3E	Vue d'ensemble	SO	28-04-2023	A. L.-L.
149	3E	Vue d'ensemble	E	28-04-2023	A. L.-L.
150	3D	Vue d'ensemble - Vestiges ST-1 à ST-6	O	28-04-2023	A. L.-L.
151	3D	Vue d'ensemble - Vestiges ST-1 à ST-6	SO	28-04-2023	A. L.-L.
152	3D	Vue d'ensemble - Vestiges ST-1 à ST-6	O	28-04-2023	A. L.-L.
153	3D	Vue d'ensemble - Vestiges ST-1 à ST-6	NO	28-04-2023	A. L.-L.
154	3D	Vue d'ensemble - Vestiges ST-1 à ST-6	NE	28-04-2023	A. L.-L.
155	3D	Vue d'ensemble - Vestiges ST-1 à ST-6	NE	28-04-2023	A. L.-L.
156	3D	Vue d'ensemble - Vestiges ST-1 à ST-6	N	28-04-2023	A. L.-L.
157	3D	Vue d'ensemble - Vestiges ST-1 à ST-6		28-04-2023	A. L.-L.
158	3D	Vue d'ensemble - Vestiges ST-1 à ST-6	S	28-04-2023	A. L.-L.
159	3D	Vue d'ensemble - Vestiges ST-1 à ST-6	NE	28-04-2023	A. L.-L.

No.	Localisation	Description	Vue	Date	Resp.
160	3D	Vue d'ensemble - Vestiges ST-1 à ST-6	E	28-04-2023	A. L.-L.
161	3D	Vue d'ensemble - Vestiges ST-1 à ST-6	O	28-04-2023	A. L.-L.
162	3D	Vue d'ensemble - Vestiges ST-1 à ST-6	NO	28-04-2023	A. L.-L.
163	3D	Vue d'ensemble - Vestiges ST-1 à ST-6	O	28-04-2023	A. L.-L.
164	3D	Vue d'ensemble - Vestiges ST-1 à ST-6	E	28-04-2023	A. L.-L.
165	3D	Vue d'ensemble - Vestiges ST-1 à ST-6	SE	28-04-2023	A. L.-L.
166	3D	Vue d'ensemble - Vestiges ST-1 à ST-6	E	28-04-2023	A. L.-L.
167	3D	Vue d'ensemble - Vestiges ST-1 à ST-6	S	28-04-2023	A. L.-L.
168	3D	Vue d'ensemble - Vestiges ST-1 à ST-6	S	28-04-2023	A. L.-L.
169	1B	Vue d'ensemble des excavations mécaniques	E	28-04-2023	A. L.-L.
170	1B	Vue d'ensemble des excavations mécaniques	S	28-04-2023	A. L.-L.
171	1B	Vue d'ensemble des excavations mécaniques	S	28-04-2023	A. L.-L.
172	1B	Vue d'ensemble des excavations mécaniques	E	28-04-2023	A. L.-L.
173	1B	Vue d'ensemble des excavations mécaniques	E	28-04-2023	A. L.-L.
174	3B	Vue d'ensemble	SO	28-04-2023	A. L.-L.
175	3B	Vue d'ensemble	S	28-04-2023	A. L.-L.
176	3B	Vue d'ensemble	N	28-04-2023	A. L.-L.
177	3C	Vue d'ensemble	SO	28-04-2023	A. L.-L.
178	3C	Vue d'ensemble	NE	28-04-2023	A. L.-L.
179	3F	Vue d'ensemble	O	28-04-2023	A. L.-L.
180	3F	Vue d'ensemble	E	28-04-2023	A. L.-L.
181	3E	Ambiance	SO	28-04-2023	A. L.-L.
182	3D	Vues séquentielles de la sous-opération 3D	O	28-04-2023	A. L.-L.
183	3D	Vues séquentielles de la sous-opération 3D	O	28-04-2023	A. L.-L.
184	3D	Vues séquentielles de la sous-opération 3D	NO	28-04-2023	A. L.-L.
185	3D	Vues séquentielles de la sous-opération 3D	NO	28-04-2023	A. L.-L.
186	3D	Vues séquentielles de la sous-opération 3D	N	28-04-2023	A. L.-L.

No.	Localisation	Description	Vue	Date	Resp.
187	3D	Vues séquentielles de la sous-opération 3D	N	28-04-2023	A. L.-L.
188	3D	Vues séquentielles de la sous-opération 3D	NE	28-04-2023	A. L.-L.
189	3D	Vues séquentielles de la sous-opération 3D	E	28-04-2023	A. L.-L.
190	3D	Vues séquentielles de la sous-opération 3D	SE	28-04-2023	A. L.-L.
191	3D	Vues séquentielles de la sous-opération 3D	S	28-04-2023	A. L.-L.
192	3D	Vues séquentielles de la sous-opération 3D	S	28-04-2023	A. L.-L.
193	3D	Vues séquentielles de la sous-opération 3D	SO	28-04-2023	A. L.-L.
194	3D	Vues séquentielles de la sous-opération 3D	SO	28-04-2023	A. L.-L.
195	2N2 (base)	Base 2N2 - fin arbitraire	O	28-04-2023	A. L.-L.
196	2N2 (base)	Base 2N2 - fin arbitraire	N	28-04-2023	A. L.-L.
197	2Q	Localisation	N	28-04-2023	A. L.-L.
198	2Q	Localisation	SE	28-04-2023	A. L.-L.
199	2Q1	Surface 2Q1	E	28-04-2023	A. L.-L.
200	2Q1	Surface 2Q1	NE	28-04-2023	A. L.-L.
201	2P1	Base 3E1, surface 2P1	E	28-04-2023	A. L.-L.
202	2P1	Base 3E1, surface 2P1	O	28-04-2023	A. L.-L.
203	2Q2	Base 2Q1, surface 2Q2	E	28-04-2023	A. L.-L.
204	2Q2	Base 2Q1, surface 2Q2	N	28-04-2023	A. L.-L.
205	2Q3	Base 2Q2, surface 2Q3	E	28-04-2023	A. L.-L.
206	2Q3	Base 2Q2, surface 2Q3	N	28-04-2023	A. L.-L.
207	2P2	Base 2P1, surface 2P3	N	28-04-2023	A. L.-L.
208	2P2	Base 2P1, surface 2P3	E	28-04-2023	A. L.-L.
209	2P3	Base 2P2, surface 2P3	O	28-04-2023	A. L.-L.
210	2P3	Base 2P2, surface 2P3	N	28-04-2023	A. L.-L.
211	2Q4	Base 2Q3, surface 2Q4	N	28-04-2023	A. L.-L.
212	2Q4	Base 2Q3, surface 2Q4	E	28-04-2023	A. L.-L.
213	2Q5	Base 2Q4 - surface 2Q5 (SNS)	N	28-04-2023	A. L.-L.

No.	Localisation	Description	Vue	Date	Resp.
214	2Q5	Base 2Q4 - surface 2Q5 (SNS)	E	28-04-2023	A. L.-L.
215	2P3 (base)	Base 2P3 - fin arbitraire	N	28-04-2023	A. L.-L.
216	2P3 (base)	Base 2P3 - fin arbitraire	E	28-04-2023	A. L.-L.
217	2P - C7	Paroi sud - Coupe C7	S	28-04-2023	A. L.-L.
218	2P - C7	Paroi sud - Coupe C7	S	28-04-2023	A. L.-L.
219	2N - C7	Paroi sud - Coupe C7	S	28-04-2023	A. L.-L.
220	2N - C7	Paroi sud - Coupe C7	S	28-04-2023	A. L.-L.
221	2Q - C8	Paroi est - Coupe C8	E	28-04-2023	A. L.-L.
222	2Q - C8	Paroi est - Coupe C8	E	28-04-2023	A. L.-L.
223	3E	Vue d'ensemble	O	28-04-2023	A. L.-L.
224	3E	Vue d'ensemble	E	28-04-2023	A. L.-L.
225	3E	Vue d'ensemble	NE	28-04-2023	A. L.-L.
226	2S	Localisation	NE	02-05-2023	A. L.-L.
227	2S	Localisation	NO	02-05-2023	A. L.-L.
228	2S1	Base 3D1, surface 2S1	NO	02-05-2023	A. L.-L.
229	2S1	Base 3D1, surface 2S1	NE	02-05-2023	A. L.-L.
230	2R	Localisation	NE	02-05-2023	A. L.-L.
231	2R	Localisation	O	02-05-2023	A. L.-L.
232	2R1	Base 3D1, surface 2R1	NO	02-05-2023	A. L.-L.
233	2R1	Base 3D1, surface 2R1	NE	02-05-2023	A. L.-L.
234	2S2	Base 2S1, surface 2S2	N	02-05-2023	A. L.-L.
235	2S2	Base 2S1, surface 2S2	E	02-05-2023	A. L.-L.
236	2R2	Base 2R1, surface 2R2	NO	02-05-2023	A. L.-L.
237	2R2	Base 2R1, surface 2R2	NE	02-05-2023	A. L.-L.
238	2S3	Base 2S2, surface 2S3	NO	02-05-2023	A. L.-L.
239	2S3	Base 2S2, surface 2S3	NE	02-05-2023	A. L.-L.
240	2R3	Base 2R2, surface 2R3	NO	02-05-2023	A. L.-L.

No.	Localisation	Description	Vue	Date	Resp.
241	2R3	Base 2R2, surface 2R3	NE	02-05-2023	A. L.-L.
242	2R4	Base 2R3, surface 2R4	NO	02-05-2023	A. L.-L.
243	2R4	Base 2R3, surface 2R4	NE	02-05-2023	A. L.-L.
244	2R5	Base 2R4, surface 2R5	NO	02-05-2023	A. L.-L.
245	2R5	Base 2R4, surface 2R5	NE	02-05-2023	A. L.-L.
246	2R6	Base 2R5, surface 2R6	NE	02-05-2023	A. L.-L.
247	2R6	Base 2R5, surface 2R6 (SNS)	NO	02-05-2023	A. L.-L.
248	2R6	Base 2R5, surface 2R6 (SNS)	NE	02-05-2023	A. L.-L.
249	1C	Vue générale	E	02-05-2023	A. L.-L.
250	1C	Vue générale	SO	02-05-2023	A. L.-L.
251	1C	Vue générale	NO	02-05-2023	A. L.-L.
252	1C	Vue générale	O	02-05-2023	A. L.-L.
253	1C - C9	Paroi sud - Segment de la coupe C9	SO	02-05-2023	A. L.-L.
254	1C - C9	Paroi sud - Détail coupe C9	S	02-05-2023	A. L.-L.
255	1C - C9	Paroi sud - Détail coupe C9	S	02-05-2023	A. L.-L.
256	2S4	Base 2S3, surface 2S4	NO	03-05-2023	A. L.-L.
257	2S4	Base 2S3, surface 2S4	NE	03-05-2023	A. L.-L.
258	2R6 (base)	Base 2R6 - fin arbitraire	NO	03-05-2023	A. L.-L.
259	2R6 (base)	Base 2R6 - fin arbitraire	NE	03-05-2023	A. L.-L.
260	2R - C10	Paroi nord - Coupe C10	N	03-05-2023	A. L.-L.
261	2R - C10	Paroi nord - Coupe C10	N	03-05-2023	A. L.-L.
262	2S4 (base)	Base 2S4 - fin arbitraire	NO	03-05-2023	A. L.-L.
263	2S4 (base)	Base 2S4 - fin arbitraire	NE	03-05-2023	A. L.-L.
264	2S - C10	Paroi nord - Coupe C10	N	03-05-2023	A. L.-L.
265	2S - C10	Paroi nord - Coupe C10	N	03-05-2023	A. L.-L.
266	2T	Localisation	S	03-05-2023	A. L.-L.
267	2T1	Base 3D1, surface 2T1	N	03-05-2023	A. L.-L.

No.	Localisation	Description	Vue	Date	Resp.
268	2T1	Base 3D1, surface 2T1	E	03-05-2023	A. L.-L.
269	2T2	Base 2T1, surface 2T2	N	03-05-2023	A. L.-L.
270	2T2	Base 2T1, surface 2T2	S	03-05-2023	A. L.-L.
271	2U	Localisation	SO	03-05-2023	A. L.-L.
272	2U	Localisation	N	03-05-2023	A. L.-L.
273	2U1	Base 3D1, surface 2U1	O	03-05-2023	A. L.-L.
274	2U1	Base 3D1, surface 2U1	E	03-05-2023	A. L.-L.
275	2T3	Base 2T2, surface 2T3 (SNS)	N	03-05-2023	A. L.-L.
276	2T3	Base 2T2, surface 2T3 (SNS)	S	03-05-2023	A. L.-L.
277	2U1 (suite)	Base 2U1 (agrandissement ouest) et surface 2U1 (portion est)	N	03-05-2023	A. L.-L.
278	2U1 (suite)	Base 2U1 (agrandissement ouest) et surface 2U1 (portion est)	S	03-05-2023	A. L.-L.
279	2U1 (suite)	Base 2U1 - sommet dallage de pierre	O	03-05-2023	A. L.-L.
280	2T3 (base)	Base 2T3 - fin arbitraire	N	03-05-2023	A. L.-L.
281	2T3 (base)	Base 2T3 - fin arbitraire	S	03-05-2023	A. L.-L.
282	2U2	Base 2U1, surface 2U2	O	03-05-2023	A. L.-L.
283	2U2	Base 2U1, surface 2U2	E	03-05-2023	A. L.-L.
284	2U3	Base 2U2, surface 2U3	E	04-05-2023	A. L.-L.
285	2U3	Base 2U2, surface 2U3	N	04-05-2023	A. L.-L.
286	1B	Supervision de l'excavation mécanique sur le côté ouest du bâtiment	N	04-05-2023	A. L.-L.
287	1B	Supervision de l'excavation mécanique sur le côté ouest du bâtiment	N	04-05-2023	A. L.-L.
288	1B	Supervision de l'excavation mécanique sur le côté ouest du bâtiment	N	04-05-2023	A. L.-L.
289	1B	Supervision de l'excavation mécanique sur le côté ouest du bâtiment	N	04-05-2023	A. L.-L.
290	1B	Supervision de l'excavation mécanique sur le côté ouest du bâtiment	N	04-05-2023	A. L.-L.
291	1B	Supervision de l'excavation mécanique sur le côté ouest du bâtiment	NE	04-05-2023	A. L.-L.
292	-	Arrière de l'hôtel de Ville, après démolition des annexes	NE	04-05-2023	A. L.-L.
293	-	Arrière de l'hôtel de Ville, après démolition des annexes	E	04-05-2023	A. L.-L.
294	-	Arrière de l'hôtel de Ville, après démolition des annexes	NE	04-05-2023	A. L.-L.

No.	Localisation	Description	Vue	Date	Resp.
295	2U3	Base 2U3 (SNS) - suite du sommet du dallage	E	04-05-2023	A. L.-L.
296	2U3	Base 2U3 (SNS) - suite du sommet du dallage	S	04-05-2023	A. L.-L.
297	2U3	Base 2U3 (SNS) - suite du sommet du dallage	O	04-05-2023	A. L.-L.
298	2U3	Base 2U3 (SNS) - suite du sommet du dallage	SO	04-05-2023	A. L.-L.
299	1A	Supervision de l'excavation mécanique en devanture du bâtiment	SO	04-05-2023	A. L.-L.
300	1A	Supervision de l'excavation mécanique en devanture du bâtiment	SO	04-05-2023	A. L.-L.
301	1A	Supervision de l'excavation mécanique en devanture du bâtiment	SO	04-05-2023	A. L.-L.
302	1A	Supervision de l'excavation mécanique en devanture du bâtiment	SO	04-05-2023	A. L.-L.
303	3D	Vue générale des excavations et vestiges ST-1 à ST-7	SO	04-05-2023	A. L.-L.
304	3D	Vue générale des excavations et vestiges ST-1 à ST-7	SO	04-05-2023	A. L.-L.
305	3D	Vue générale des excavations et vestiges ST-1 à ST-7	SO	04-05-2023	A. L.-L.
306	3D	Vue générale des excavations et vestiges ST-1 à ST-7	SO	04-05-2023	A. L.-L.
307	3D	Vue générale des excavations et vestiges ST-1 à ST-7	S	04-05-2023	A. L.-L.
308	3D	Vue générale des excavations et vestiges ST-1 à ST-7	SE	04-05-2023	A. L.-L.
309	2V	Localisation	NO	04-05-2023	A. L.-L.
310	2V	Localisation	SE	04-05-2023	A. L.-L.
311	2V2	Base 2V1, surface 2V2	N	04-05-2023	A. L.-L.
312	2V2	Base 2V1, surface 2V2	O	04-05-2023	A. L.-L.
313	2W	Localisation	NE	04-05-2023	A. L.-L.
314	2W	Localisation	SO	04-05-2023	A. L.-L.
315	2W1 (base)	Base 2W1, surface vestiges ST-1 et ST-4	SE	04-05-2023	A. L.-L.
316	2W1 (base)	Base 2W1, surface vestiges ST-1 et ST-4	NO	04-05-2023	A. L.-L.
317	2V3	Base 2V2, surface 2V3 (SNS)	N	05-05-2023	A. L.-L.
318	2V3	Base 2V2, surface 2V3 (SNS)	S	05-05-2023	A. L.-L.
319	2V3 (base)	Base 2V3 - fin arbitraire	N	05-05-2023	A. L.-L.
320	2V3 (base)	Base 2V3 - fin arbitraire	S	05-05-2023	A. L.-L.
321	2X	Localisation	NO	05-05-2023	A. L.-L.

No.	Localisation	Description	Vue	Date	Resp.
322	2X	Localisation	NE	05-05-2023	A. L.-L.
323	2X1	Base 3B1, surface 2X1	O	05-05-2023	A. L.-L.
324	2X1	Base 3B1, surface 2X1	E	05-05-2023	A. L.-L.
325	2Y	Localisation	NE	05-05-2023	A. L.-L.
326	2Y	Localisation	SE	05-05-2023	A. L.-L.
327	2Y1	Base 3C1, surface 2Y1	O	05-05-2023	A. L.-L.
328	2Y1	Base 3C1, surface 2Y1	N	05-05-2023	A. L.-L.
329	2Y2	Base 2Y1, surface 2Y2 (SNS)	N	05-05-2023	A. L.-L.
330	2Y2	Base 2Y1, surface 2Y2 (SNS)	E	05-05-2023	A. L.-L.
331	2Y2 (base)	Base 2Y2 - fin arbitraire	N	05-05-2023	A. L.-L.
332	2Y2 (base)	Base 2Y2 - fin arbitraire	O	05-05-2023	A. L.-L.
333	2Z	Localisation	S	05-05-2023	A. L.-L.
334	2Z1	Base 3C1, surface 2Z1	E	05-05-2023	A. L.-L.
335	2Z1	Base 3C1, surface 2Z1	S	05-05-2023	A. L.-L.
336	2Z2	Base 2Z1, surface 2Z2	N	05-05-2023	A. L.-L.
337	2Z2	Base 2Z1, surface 2Z2	E	05-05-2023	A. L.-L.
338	2Z3	Base 2Z2, surface 2Z3	O	05-05-2023	A. L.-L.
339	2Z3	Base 2Z2, surface 2Z3	S	05-05-2023	A. L.-L.
340	1B	Vue générale des excavations mécaniques, côté ouest de l'hôtel de ville	NE	05-05-2023	A. L.-L.
341	1B	Vue générale des excavations mécaniques, côté ouest de l'hôtel de ville	E	05-05-2023	A. L.-L.
342	1B	Vue générale des excavations mécaniques, côté ouest de l'hôtel de ville	NE	05-05-2023	A. L.-L.
343	2Z4	Base 2Z3, surface 2Z4 (SNS)	E	05-05-2023	A. L.-L.
344	2Z4	Base 2Z3, surface 2Z4 (SNS)	S	05-05-2023	A. L.-L.
345	2Z4 (base)	Base 2Z4 - fin arbitraire	E	05-05-2023	A. L.-L.
346	2Z4 (base)	Base 2Z4 - fin arbitraire	N	05-05-2023	A. L.-L.
347	2Z - C11	Paroi est - Coupe C11	E	05-05-2023	A. L.-L.
348	2Z - C11	Paroi est - Coupe C11	E	05-05-2023	A. L.-L.

No.	Localisation	Description	Vue	Date	Resp.
349	2Y - C11	Paroi est - Coupe C11	E	05-05-2023	A. L.-L.
350	2X2	Base 2X1, surface 2X2	NE	08-05-2023	A. L.-L.
351	2X2	Base 2X1, surface 2X2	NO	08-05-2023	A. L.-L.
352	4F	Localisation 4F	NE	08-05-2023	A. L.-L.
353	4F1	Base 3G1, surface 4F1	E	08-05-2023	A. L.-L.
354	4F1	Base 3G1, surface 4F1	S	08-05-2023	A. L.-L.
355	3G - 4E1	Base 3G1, surface 4E1 (en cours de fouille)	S	08-05-2023	A. L.-L.
356	3G - 4E1	Base 3G1, surface 4E1 (en cours de fouille)	E	08-05-2023	A. L.-L.
357	4E	Localisation	SO	08-05-2023	A. L.-L.
358	4E	Localisation	NE	08-05-2023	A. L.-L.
359	4G	Localisation	N	08-05-2023	A. L.-L.
360	4G1	Base 3D1, surface 4G1	NO	08-05-2023	A. L.-L.
361	4G1	Base 3D1, surface 4G1	NE	08-05-2023	A. L.-L.
362	4E1	Base 3G1, surface 4E1 (en cours de fouille)	S	08-05-2023	A. L.-L.
363	4E1	Base 3G1, surface 4E1 (en cours de fouille)	E	08-05-2023	A. L.-L.
364	4G2	Base 4G1, surface 4G2	NO	08-05-2023	A. L.-L.
365	4G2	Base 4G1, surface 4G2	NE	08-05-2023	A. L.-L.
366	4G3	Base 4G2, surface 4G3	NO	08-05-2023	A. L.-L.
367	4G3	Base 4G2, surface 4G3	NE	08-05-2023	A. L.-L.
368	4F2	Base 4F1, surface 4F2	N	08-05-2023	A. L.-L.
369	4F2	Base 4F1, surface 4F2	E	08-05-2023	A. L.-L.
370	4D1	Base 3G1 et nettoyage, surface 4D1	O	08-05-2023	A. L.-L.
371	4D1	Base 3G1 et nettoyage, surface 4D1	S	08-05-2023	A. L.-L.
372	4D	Localisation	NO	08-05-2023	A. L.-L.
373	4E2	Base 4E1, surface 4E2	S	08-05-2023	A. L.-L.
374	4E2	Base 4E1, surface 4E2	E	08-05-2023	A. L.-L.
375	4G4	Base 4G3, surface 4G4 - Fragment d'herminette in situ	NE	08-05-2023	A. L.-L.

No.	Localisation	Description	Vue	Date	Resp.
376	4G4	Base 4G3, surface 4G4 - Fragment d'herminette in situ (détail)	NE	08-05-2023	A. L.-L.
377	4G4	Base 4G3, surface 4G4	NO	08-05-2023	A. L.-L.
378	4G4	Base 4G3, surface 4G4	NE	08-05-2023	A. L.-L.
379	4D2	Base 4D1, surface 4D2	O	08-05-2023	A. L.-L.
380	4D2	Base 4D1, surface 4D2	S	08-05-2023	A. L.-L.
381	4A - C12	Paroi nord - Coupe C12	N	08-05-2023	A. L.-L.
382	4A - C12	Paroi nord - Coupe C12	N	08-05-2023	A. L.-L.
383	4B - C12	Paroi nord - Coupe C12	N	08-05-2023	A. L.-L.
384	4C - C12	Paroi nord - Coupe C12	N	08-05-2023	A. L.-L.
385	C12	Vue d'ensemble, coupe C12	O	08-05-2023	A. L.-L.
386	4E2	En cours de fouille	O	08-05-2023	A. L.-L.
387	4E2	En cours de fouille	S	08-05-2023	A. L.-L.
388	4D3	Base 4D2, surface 4D3	O	08-05-2023	A. L.-L.
389	4D3	Base 4D2, surface 4D3	S	08-05-2023	A. L.-L.
390	4F3	Base 4F2, surface 4F3	S	08-05-2023	A. L.-L.
391	4F3	Base 4F2, surface 4F3	O	08-05-2023	A. L.-L.
392	4E3	Base 4E2, surface 4E3	O	08-05-2023	A. L.-L.
393	4E3	Base 4E2, surface 4E3	S	08-05-2023	A. L.-L.
394	4F4	Base 4F3, surface 4F4 (SNS)	S	09-05-2023	A. L.-L.
395	4F4	Base 4F3, surface 4F4 (SNS)	O	09-05-2023	A. L.-L.
396	4E4	Base 4E3, surface 4E4	N	09-05-2023	A. L.-L.
397	4E4	Base 4E3, surface 4E4	S	09-05-2023	A. L.-L.
398	4F4	Base 4F4 (SNS) - fin arbitraire	N	09-05-2023	A. L.-L.
399	4F4	Base 4F4 (SNS) - fin arbitraire	S	09-05-2023	A. L.-L.
400	4D4	Base 4D3, surface 4D4 (SNS?)	N	09-05-2023	A. L.-L.
401	4D4	Base 4D3, surface 4D4 (SNS?)	E	09-05-2023	A. L.-L.
402	4H	Localisation 4H - base 4H1 (terreau et surface gazonnée - pas de photo)	NE	09-05-2023	A. L.-L.

No.	Localisation	Description	Vue	Date	Resp.
403	4H2	Base 4H1, surface 4H2	N	09-05-2023	A. L.-L.
404	4H2	Base 4H1, surface 4H2	S	09-05-2023	A. L.-L.
405	4H3	Base 4H2, surface 4H3	N	09-05-2023	A. L.-L.
406	4H3	Base 4H2, surface 4H3	E	09-05-2023	A. L.-L.
407	4E5	Base 4E4, surface 4E5	O	09-05-2023	A. L.-L.
408	4E5	Base 4E4, surface 4E5	S	09-05-2023	A. L.-L.
409	4H4	Base 4H3, surface 4H4	N	09-05-2023	A. L.-L.
410	4H4	Base 4H3, surface 4H4	E	09-05-2023	A. L.-L.
411	4J2	Base 4J1 (terreau de surface - pas de photo), surface 4J2	NE	09-05-2023	A. L.-L.
412	4J2	Base 4J1 (terreau de surface - pas de photo), surface 4J2	SO	09-05-2023	A. L.-L.
413	4J	Localisation	NE	09-05-2023	A. L.-L.
414	4L2	Base 4L1 (terreau de surface - pas de photo), surface 4L2	O	09-05-2023	A. L.-L.
415	4L2	Base 4L1 (terreau de surface - pas de photo), surface 4L2	N	09-05-2023	A. L.-L.
416	4L	Localisation	NO	09-05-2023	A. L.-L.
417	4J3	Base 4J2, surface 4J3	NO	09-05-2023	A. L.-L.
418	4J3	Base 4J2, surface 4J3	NO	09-05-2023	A. L.-L.
419	4H5	Base 4H4, surface 4H5	N	09-05-2023	A. L.-L.
420	4H5	Base 4H4, surface 4H5	O	09-05-2023	A. L.-L.
421	4L3	Base 4L2, surface 4L3	NE	09-05-2023	A. L.-L.
422	4L3	Base 4L2, surface 4L3	NO	09-05-2023	A. L.-L.
423	4J3 (base)	Base 4J3 - fin arbitraire	NE	09-05-2023	A. L.-L.
424	4J3 (base)	Base 4J3 - fin arbitraire	NO	09-05-2023	A. L.-L.
425	4K1 (base)	Base 4K1 et 4K2 - fin arbitraire	NE	09-05-2023	A. L.-L.
426	4K1 (base)	Base 4K1 et 4K2 - fin arbitraire	NO	09-05-2023	A. L.-L.
427	4K - C13	Paroi nord-ouest - Coupe C13	NO	09-05-2023	A. L.-L.
428	4J - C14	Paroi nord-est - Coupe C14	NE	09-05-2023	A. L.-L.
429	4L - C14	Paroi nord-est - Coupe C14	NE	09-05-2023	A. L.-L.

No.	Localisation	Description	Vue	Date	Resp.
430	4H6	Base 4H5, surface 4H6	N	10-05-2023	A. L.-L.
431	4H6	Base 4H5, surface 4H6	E	10-05-2023	A. L.-L.
432	4E6	Base 4E5, surface 4E6	O	10-05-2023	A. L.-L.
433	4E6	Base 4E5, surface 4E6	N	10-05-2023	A. L.-L.
434	4E - C15	Paroi nord - Coupe C15	N	10-05-2023	A. L.-L.
435	4E - C15	Paroi nord - Coupe C15	N	10-05-2023	A. L.-L.
436	4E - C15	Paroi est - Coupe C15	E	10-05-2023	A. L.-L.
437	4E - C15	Paroi est - Coupe C15	E	10-05-2023	A. L.-L.
438	4E6	Sol rubéfié au coin nord-ouest	NE	10-05-2023	A. L.-L.
439	4E6	Sol rubéfié au coin nord-ouest	E	10-05-2023	A. L.-L.
440	4H6	Base 4H5, surface 4H6	N	10-05-2023	A. L.-L.
441	4H6	Base 4H5, surface 4H6	E	10-05-2023	A. L.-L.
442	4H7	Base 4H6, surface 4H7	N	10-05-2023	A. L.-L.
443	4H7	Base 4H6, surface 4H7	E	10-05-2023	A. L.-L.
444	2X (base)	Base 2X - fin arbitraire	N	10-05-2023	A. L.-L.
445	2X (base)	Base 2X - fin arbitraire	E	10-05-2023	A. L.-L.
446	3B - 2X	Paroi ouest - Coupe C17	O	10-05-2023	A. L.-L.
447	3B - 2X	Paroi ouest - Coupe C17	O	10-05-2023	A. L.-L.
448	3B - 2X	Paroi ouest - Coupe C17	O	10-05-2023	A. L.-L.
449	4F	Paroi ouest - Coupe C16	O	10-05-2023	A. L.-L.
450	4F	Paroi ouest - Coupe C16	O	10-05-2023	A. L.-L.
451	4N	Localisation	N	10-05-2023	A. L.-L.
452	4N	Localisation	O	10-05-2023	A. L.-L.
453	4D5	Base 4D4, surface 4D5 (SNS) - fouille partielle	O	10-05-2023	A. L.-L.
454	4D5	Base 4D4, surface 4D5 (SNS) - fouille partielle	S	10-05-2023	A. L.-L.
455	4D - C18	Paroi sud - Coupe C18	S	10-05-2023	A. L.-L.
456	4D - C18	Paroi sud - Coupe C18	S	10-05-2023	A. L.-L.

No.	Localisation	Description	Vue	Date	Resp.
457	4E - C15	Parois nord et est - Détail de sol rubéfié	NE	10-05-2023	A. L.-L.
458	4E - C15	Parois nord et est - Détail de sol rubéfié	NE	10-05-2023	A. L.-L.
459	4E - C15	Parois nord et est - Détail de sol rubéfié	NE	10-05-2023	A. L.-L.
460	4E - C15	Paroi est - Coupe C15	E	10-05-2023	A. L.-L.
461	4E	Paroi ouest - parement extérieur du mur ST-8	O	10-05-2023	A. L.-L.
462	4E	Paroi ouest - parement extérieur du mur ST-8	O	10-05-2023	A. L.-L.
463	4G	Base du sondage 4G - Sommet dérasé du mur ST-9	N	10-05-2023	A. L.-L.
464	4G	Base du sondage 4G - Sommet dérasé du mur ST-9	E	10-05-2023	A. L.-L.
465	4G - C10	Paroi nord - Coupe C10 (suite)	N	10-05-2023	A. L.-L.
466	4G - C10	Paroi nord - Coupe C10 (suite)	N	10-05-2023	A. L.-L.
467	4Q1 - ST-8, 10	Base excavation mécanique - surface 4Q1 (portion nord) - Sommet ST-8 et 10	N	11-05-2023	A. L.-L.
468	4Q1 - ST-8, 10	Base excavation mécanique - surface 4Q1 (portion nord) - Sommet ST-8 et 10	S	11-05-2023	A. L.-L.
469	4Q1 - ST-8, 10	Base excavation mécanique - surface 4Q1 (portion nord) - Sommet ST-8 et 10	S	11-05-2023	A. L.-L.
470	4Q1 - ST-8, 10	Base excavation mécanique - surface 4Q1 (portion nord) - Sommet ST-8 et 10	N	11-05-2023	A. L.-L.
471	4Q1 - ST-8, 10	Base excavation mécanique - surface 4Q1 (portion nord) - Sommet ST-8 et 10	NE	11-05-2023	A. L.-L.
472	4M1	Base du sondage 4M	NE	11-05-2023	A. L.-L.
473	4M1	Base du sondage 4M	NO	11-05-2023	A. L.-L.
474	4M	Paroi nord-est	NE	11-05-2023	A. L.-L.
475	4H - C21	Paroi nord - Coupe C21	N	11-05-2023	A. L.-L.
476	4H - C21	Paroi nord - Coupe C21	N	11-05-2023	A. L.-L.
477	4H - C21	Paroi est - Coupe C21	E	11-05-2023	A. L.-L.
478	4H - C21	Paroi est - Coupe C21	E	11-05-2023	A. L.-L.
479	4H	Localisation	NE	11-05-2023	A. L.-L.

No.	Localisation	Description	Vue	Date	Resp.
480	4Q2	Base 4Q1, surface 4Q2	N	11-05-2023	A. L.-L.
481	4Q2	Base 4Q1, surface 4Q2	N	11-05-2023	A. L.-L.
482	4Q2	Base 4Q1, surface 4Q2	S	11-05-2023	A. L.-L.
483	4Q3	Base 4Q2, surface 4Q3	S	11-05-2023	A. L.-L.
484	4Q3	Base 4Q2, surface 4Q3	S	11-05-2023	A. L.-L.
485	4Q4	Base 4Q3, surface 4Q4	S	11-05-2023	A. L.-L.
486	4Q4	Base 4Q3, surface 4Q4	S	11-05-2023	A. L.-L.
487	4Q4	Base 4Q3, surface 4Q4	S	11-05-2023	A. L.-L.
488	2U - C22	Localisation	NE	11-05-2023	A. L.-L.
489	2U - C22	Paroi est - Coupe C22	E	11-05-2023	A. L.-L.
490	2U - C22	Paroi sud - Coupe C22	S	11-05-2023	A. L.-L.
491	2U - C22	Paroi sud - Coupe C22 - Détail des débris de démolition	S	11-05-2023	A. L.-L.
492	4N	Base 4N1 - Sommet ST-3 et pierres attenantes	N	11-05-2023	A. L.-L.
493	4N	Base 4N1 - Sommet ST-3 et pierres attenantes	N	11-05-2023	A. L.-L.
494	3F - 4P - C23	Localisation	O	12-05-2023	A. L.-L.
495	4P - C23	Paroi nord - sondage 4P - Coupe C23	N	12-05-2023	A. L.-L.
496	4P - C23	Paroi nord - sondage 4P - Coupe C23	N	12-05-2023	A. L.-L.
497	4Q4 (base)	Base 4Q4 - fin arbitraire	N	12-05-2023	A. L.-L.
498	4Q4 (base)	Base 4Q4 - fin arbitraire	N	12-05-2023	A. L.-L.
499	4Q - C27	Paroi sud - Coupe C27	S	12-05-2023	A. L.-L.
500	4Q - C27	Paroi sud - Coupe C27	S	12-05-2023	A. L.-L.
501	4N - C24 - ST-3	Paroi sud - Coupe C24 - Sommet ST-3	S	12-05-2023	A. L.-L.
502	4N - C24 - ST-3	Paroi sud - Coupe C24 - Sommet ST-3	S	12-05-2023	A. L.-L.
503	4Q - ST-8, 10	Sommet des murs ST-8 et ST-10	E	12-05-2023	A. L.-L.
504	4Q - ST-8, 10	Sommet des murs ST-8 et ST-10	N	12-05-2023	A. L.-L.
505	4Q - ST-1	Parement est du mur ST-1	O	12-05-2023	A. L.-L.
506	4Q - ST-1	Parement est du mur ST-1	O	12-05-2023	A. L.-L.

No.	Localisation	Description	Vue	Date	Resp.
507	4Q - ST-10	Parement sud du mur ST-10	N	12-05-2023	A. L.-L.
508	4Q - ST-10	Parement sud du mur ST-10	N	12-05-2023	A. L.-L.
509	4Q - ST-8	Parement ouest du mur ST-8	E	12-05-2023	A. L.-L.
510	4Q - ST-8	Parement ouest du mur ST-8	E	12-05-2023	A. L.-L.
511	3D - ST-1	Sommet du mur ST-1	S	12-05-2023	A. L.-L.
512	3D - ST-1	Sommet du mur ST-1	E	12-05-2023	A. L.-L.
513	3D - ST-1	Sommet du mur ST-1	E	12-05-2023	A. L.-L.
514	3D - ST-1	Sommet du mur ST-1	S	12-05-2023	A. L.-L.
515	3D - ST-1	Parement ouest du mur ST-1	E	12-05-2023	A. L.-L.
516	3D - ST-1	Parement ouest du mur ST-1	E	12-05-2023	A. L.-L.
517	3D - ST-1	Parement ouest du mur ST-1	E	12-05-2023	A. L.-L.
518	3D - 2S - ST-1	Parement est du mur ST-1	O	12-05-2023	A. L.-L.
519	3D - 2S - ST-1	Parement est du mur ST-1	O	12-05-2023	A. L.-L.
520	3D - 2W - ST-1, 4	Sommet des murs ST-1 et 4, coin sud-est du bâtiment	N	12-05-2023	A. L.-L.
521	3D - 2W - ST-1, 4	Sommet des murs ST-1 et 4, coin sud-est du bâtiment	N	12-05-2023	A. L.-L.
522	3D - 2W - ST-1, 4	Sommet des murs ST-1 et 4, coin sud-est du bâtiment	N	12-05-2023	A. L.-L.
523	3D - 2W - ST-1, 4	Sommet des murs ST-1 et 4, coin sud-est du bâtiment	N	12-05-2023	A. L.-L.
524	3D - 2W - ST-1, 4	Sommet des murs ST-1 et 4, coin sud-est du bâtiment	N	12-05-2023	A. L.-L.
525	3D - ST-4	Sommet dérasé du mur ST-4	N	12-05-2023	A. L.-L.
526	3D - ST-4	Sommet dérasé du mur ST-4	N	12-05-2023	A. L.-L.
527	3D - ST-4	Sommet dérasé du mur ST-4	N	12-05-2023	A. L.-L.
528	3D - ST-4	Sommet dérasé du mur ST-4	N	12-05-2023	A. L.-L.
529	3D - ST-4	Sommet dérasé du mur ST-4, extrémité ouest	N	12-05-2023	A. L.-L.
530	3D - ST-4	Sommet dérasé du mur ST-4, extrémité ouest	N	12-05-2023	A. L.-L.
531	3D - ST-4	Sommet dérasé du mur ST-4, extrémité ouest	S	12-05-2023	A. L.-L.
532	3D - ST-3	Parement est du mur ST-3, extrémité sud	NO	12-05-2023	A. L.-L.
533	3D - ST-3	Parement est du mur ST-3, extrémité sud	O	12-05-2023	A. L.-L.

No.	Localisation	Description	Vue	Date	Resp.
534	3D - ST-3	Parement est du mur ST-3, extrémité sud	O	12-05-2023	A. L.-L.
535	3D - ST-6	Sommet base de cheminée ST-6	SE	12-05-2023	A. L.-L.
536	3D - ST-6	Sommet base de cheminée ST-6	E	12-05-2023	A. L.-L.
537	3D - ST-6	Sommet base de cheminée ST-6	S	12-05-2023	A. L.-L.
538	3D - ST-6	Détail, parement est, déstructuré - Base de cheminée ST-6	O	12-05-2023	A. L.-L.
539	3D - ST-6	Détail, parement est, déstructuré - Base de cheminée ST-6	O	12-05-2023	A. L.-L.
540	3D - ST-3	Sommet du mur ST-3	N	12-05-2023	A. L.-L.
541	3D - ST-3	Sommet du mur ST-3	S	12-05-2023	A. L.-L.
542	3D - ST-3	Sommet du mur ST-3	S	12-05-2023	A. L.-L.
543	3D - 2T - ST-3	Détail parement est du mur ST-3	O	12-05-2023	A. L.-L.
544	3D - 2T - ST-3	Détail parement est du mur ST-3	O	12-05-2023	A. L.-L.
545	3D - ST-5	Sommet du mur ST-5, extrémité ouest	N	12-05-2023	A. L.-L.
546	3D - ST-5	Sommet du mur ST-5, extrémité ouest	N	12-05-2023	A. L.-L.
547	3D - ST-5	Sommet du mur ST-5, extrémité ouest	N	12-05-2023	A. L.-L.
548	3D - ST-2	Sommet du mur de refend ST-2	E	12-05-2023	A. L.-L.
549	3D - ST-2	Sommet du mur de refend ST-2	E	12-05-2023	A. L.-L.
550	3D - ST-2	Sommet du mur de refend ST-2	E	12-05-2023	A. L.-L.
551	3D - ST-2	Parement nord du mur de refend ST-2	S	12-05-2023	A. L.-L.
552	3D - ST-2	Parement nord du mur de refend ST-2	S	12-05-2023	A. L.-L.
553	2V - C25	Localisation	SO	12-05-2023	A. L.-L.
554	2V - C25	Paroi sud - Coupe C25	S	12-05-2023	A. L.-L.
555	2V - C25	Paroi sud - Coupe C25	S	12-05-2023	A. L.-L.
556	2T - C26	Localisation	NE	12-05-2023	A. L.-L.
557	2T - C26	Paroi nord - Coupe C26	N	12-05-2023	A. L.-L.
558	2T - C26	Paroi nord - Coupe C26	N	12-05-2023	A. L.-L.
559	2T	Paroi est	E	12-05-2023	A. L.-L.
560	2T	Paroi est	E	12-05-2023	A. L.-L.

No.	Localisation	Description	Vue	Date	Resp.
561	3D - ST-7	Conduite ST-7	NE	12-05-2023	A. L.-L.
562	3D - ST-7	Conduite ST-7	S	12-05-2023	A. L.-L.
563	3D - ST-7	Conduite ST-7	E	12-05-2023	A. L.-L.
564	2U - ST-2	Parement sud du mur de refend ST-2	N	12-05-2023	A. L.-L.
565	2U - ST-2	Parement sud du mur de refend ST-2	N	12-05-2023	A. L.-L.
566	2U - ST-2	Parement sud du mur de refend ST-2	N	12-05-2023	A. L.-L.
567	3D - ST-3, 5	Sommet dérasé des murs ST-3 et 5, coin intérieur nord-ouest du bâtiment	N	12-05-2023	A. L.-L.
568	3D - ST-3, 5	Sommet dérasé des murs ST-3 et 5, coin intérieur nord-ouest du bâtiment	N	12-05-2023	A. L.-L.
569	3D - ST-3, 5	Sommet dérasé des murs ST-3 et 5, coin intérieur nord-ouest du bâtiment	N	12-05-2023	A. L.-L.

Projet : Inventaire archéologique - rénovation de l'hôtel de ville de Baie D'Urfé			Intervention: avril - mai 203		
Type de film: BiFI-18-23-N2					
No.	Localisation	Description	Vue	Date	Resp.
1	1B	Éclat de pierre possiblement anthropique	-	21-04-2023	A. L.-L.
2	1B	Éclat de pierre possiblement anthropique	-	21-04-2023	A. L.-L.
3	1B	Éclat de pierre possiblement anthropique	-	21-04-2023	A. L.-L.
4	1B	Éclat de pierre possiblement anthropique	-	21-04-2023	A. L.-L.
5	1A	Aperçu rocher contre le parement est de l'hôtel de ville	S	21-04-2023	A. L.-L.
6	1A	Aperçu rocher contre le parement est de l'hôtel de ville	N	21-04-2023	A. L.-L.
7	1A	Excavations mécaniques	NO	21-04-2023	A. L.-L.
8	1B	Assemblage d'objets anciens	-	21-04-2023	A. L.-L.
9	1B	Assemblage d'objets anciens	-	21-04-2023	A. L.-L.
10	1A	Aperçu rocher contre le parement est de l'hôtel de ville	S	21-04-2023	A. L.-L.
11	1A	Aperçu rocher contre le parement est de l'hôtel de ville	SO	21-04-2023	A. L.-L.
12	-	Ouverture dans le mur arrière de l'hôtel de ville	NE	21-04-2023	A. L.-L.
13	-	Parement sud, mur sud de l'hôtel de ville	E	21-04-2023	A. L.-L.
14	1B	Vue d'ensemble, sous-opération 1B	S	25-04-2023	A. L.-L.
15	1B	Vue d'ensemble, sous-opération 1B - Tranchée récente pour gicleurs	S	25-04-2023	A. L.-L.
16	3D - ST-1	Excavation mécanique - Affleurement du mur ST-1	SO	25-04-2023	A. L.-L.
17	3D - ST-1	Excavation mécanique - Affleurement du mur ST-1	NE	25-04-2023	A. L.-L.
18	3D	Vue d'ensemble, dégagement partiel de la sous-opération 3D	NE	25-04-2023	A. L.-L.
19	3D	Vue d'ensemble, dégagement partiel de la sous-opération 3D	SE	25-04-2023	A. L.-L.
20	3D - ST-2	Excavation mécanique - Affleurement du mur ST-2	E	25-04-2023	A. L.-L.
21	3D - ST-1	Excavation mécanique - Affleurement du mur ST-1	S	25-04-2023	A. L.-L.
22	3D	Vue d'ensemble, dégagement partiel de la sous-opération 3D	S	25-04-2023	A. L.-L.
23	3D - ST-2	Excavation mécanique - Affleurement du mur ST-2	SE	25-04-2023	A. L.-L.
24	2K	Perle provenant de la sous-opération 2K	-	26-04-2023	A. L.-L.
25	-	Détail de l'ouverture dans le mur ouest, sous-sol de l'hôtel de ville	O	26-04-2023	A. L.-L.

No.	Localisation	Description	Vue	Date	Resp.
26	-	Détail de l'ouverture dans le mur ouest, sous-sol de l'hôtel de ville	O	26-04-2023	A. L.-L.
27	3D	Vue d'ensemble, dégagement de la sous-opération 3D	SE	26-04-2023	A. L.-L.
28	3D	Vue d'ensemble, dégagement de la sous-opération 3D	S	26-04-2023	A. L.-L.
29	3D - ST-2, 6	Affleurement du mur ST-2 et base cheminée ST-6	E	26-04-2023	A. L.-L.
30	3D - ST-4	Affleurement du mur ST-4, extrémité ouest	E	26-04-2023	A. L.-L.
31	3D	Vue d'ensemble, dégagement de la sous-opération 3D	NE	26-04-2023	A. L.-L.
32	3D	Vue d'ensemble, dégagement de la sous-opération 3D	NO	26-04-2023	A. L.-L.
33	-	Vue générale du talus délimitant l'ancienne berge du fleuve	O	27-04-2023	A. L.-L.
34	-	Vue générale du talus délimitant l'ancienne berge du fleuve	O	27-04-2023	A. L.-L.
35	-	Vue générale du talus délimitant l'ancienne berge du fleuve	E	27-04-2023	A. L.-L.
36	-	Vue générale du talus délimitant l'ancienne berge du fleuve	SE	27-04-2023	A. L.-L.
37	-	Vue générale du talus délimitant l'ancienne berge du fleuve	O	27-04-2023	A. L.-L.
38	2S	Pointe de projectile provenant de 2S	-	02-05-2023	A. L.-L.
39	2S	Pointe de projectile provenant de 2S	-	02-05-2023	A. L.-L.
40	-	Vue d'ensemble de l'hôtel de ville durant les travaux de démolition	SO	03-05-2023	A. L.-L.
41	-	Vue d'ensemble de l'hôtel de ville durant les travaux de démolition	SO	03-05-2023	A. L.-L.
42	-	Vue d'ensemble de l'hôtel de ville durant les travaux de démolition	SO	03-05-2023	A. L.-L.
43	-	Vue d'ensemble de l'hôtel de ville durant les travaux de démolition	NO	03-05-2023	A. L.-L.
44	-	Vue d'ensemble de l'hôtel de ville durant les travaux de démolition	N	03-05-2023	A. L.-L.
45	3D	Vue générale des excavations	O	04-05-2023	A. L.-L.
46	3D - 2W	Sommet des murs ST-1 et ST-4	E	04-05-2023	A. L.-L.
47	3D - 2W	Sommet des murs ST-1 et ST-4	E	08-05-2023	A. L.-L.
48	4F2	Pièce de monnaie américaine provenant de 4F2, avers	-	08-05-2023	A. L.-L.
49	4F2	Pièce de monnaie américaine provenant de 4F2, revers	-	08-05-2023	A. L.-L.
50	3D	Ambiance - fouille du secteur sud-est de la sous-opération 3D	E	08-05-2023	A. L.-L.
51	3D	Ambiance - fouille du secteur sud-est de la sous-opération 3D	E	08-05-2023	A. L.-L.
52	3d	Ambiance - fouille du secteur sud-est de la sous-opération 3D	E	09-05-2023	A. L.-L.

No.	Localisation	Description	Vue	Date	Resp.
53	-	Vue générale des fondations, annexes de l'hôtel de ville	E	09-05-2023	A. L.-L.
54	-	Vue générale des fondations, annexes de l'hôtel de ville	SE	09-05-2023	A. L.-L.
55	-	Vue générale des fondations, annexes de l'hôtel de ville	NE	09-05-2023	A. L.-L.
56	-	Vue générale des fondations, annexes de l'hôtel de ville	N	09-05-2023	A. L.-L.
57	-	Vue générale des fondations, annexes de l'hôtel de ville	NO	09-05-2023	A. L.-L.
58	-	Vue générale des fondations, annexes de l'hôtel de ville	NO	09-05-2023	A. L.-L.
59	-	Vue générale des fondations, annexes de l'hôtel de ville	SO	09-05-2023	A. L.-L.
60	-	Vue générale des fondations, annexes de l'hôtel de ville	NO	09-05-2023	A. L.-L.
61	-	Vue générale des fondations, annexes de l'hôtel de ville	NO	09-05-2023	A. L.-L.
62	-	Vue générale des fondations, annexes de l'hôtel de ville	O	09-05-2023	A. L.-L.
63	4E5	Applique décorative en laiton	-	09-05-2023	A. L.-L.
64	4E5	Applique décorative en laiton	-	09-05-2023	A. L.-L.
65	4E5	Applique décorative en laiton	-	09-05-2023	A. L.-L.
66	4E5	Applique décorative en laiton	-	09-05-2023	A. L.-L.
67	4E5	Perle polychrome	-	09-05-2023	A. L.-L.
68	4E5	Perle polychrome	-	09-05-2023	A. L.-L.
69	3D	Ambiance - fouille du secteur sud-ouest de la sous-opération 3D	NE	09-05-2023	A. L.-L.
70	3D	Ambiance - fouille du secteur sud-ouest de la sous-opération 3D	NE	09-05-2023	A. L.-L.
71	3G	Vue d'ensemble, parement extérieur du mur ouest de l'hotel de ville	NE	09-05-2023	A. L.-L.
72	3G	Vue d'ensemble, parement extérieur du mur ouest de l'hotel de ville	NE	09-05-2023	A. L.-L.
73	3G	Vue d'ensemble, parement extérieur du mur ouest de l'hotel de ville	NE	09-05-2023	A. L.-L.
74	-	Aperçu des sols à la suite du retrait de fondations récentes, annexe	SE	09-05-2023	A. L.-L.
75	4E	Sols au coin nord-est	NE	09-05-2023	A. L.-L.
76	4E	Sols au coin nord-est	NE	09-05-2023	A. L.-L.
77	3D	Ambiance - fouille du secteur sud-est de la sous-opération 3D	NE	10-05-2023	A. L.-L.
78	3D	Ambiance - fouille du secteur sud-est de la sous-opération 3D	E	10-05-2023	A. L.-L.
79	4E - ST-8	Parement est, mur ST-8	O	10-05-2023	A. L.-L.

No.	Localisation	Description	Vue	Date	Resp.
80	4E - ST-8	Parement est, mur ST-8	O	10-05-2023	A. L.-L.
81	4E - ST-8	Parement est, mur ST-8	O	10-05-2023	A. L.-L.
82	3D	Ambiance - fouille du secteur sud-est de la sous-opération 3D	NE	10-05-2023	A. L.-L.
83	3D	Ambiance - fouille du secteur sud-est de la sous-opération 3D	NE	10-05-2023	A. L.-L.
84	3D	Ambiance - fouille du secteur sud-est de la sous-opération 3D	NE	10-05-2023	A. L.-L.
85	3D	Ambiance - fouille du secteur sud-est de la sous-opération 3D	SE	10-05-2023	A. L.-L.
86	3D	Ambiance - fouille du secteur sud-est de la sous-opération 3D	E	10-05-2023	A. L.-L.
87	3H - 4Q	Dégagement mécanique de sols récents (3H) au-dessus de 4Q	E	10-05-2023	A. L.-L.
88	3H - 4Q	Dégagement mécanique de sols récents (3H) au-dessus de 4Q	NO	10-05-2023	A. L.-L.
89	3H - 4Q	Dégagement mécanique de sols récents (3H) au-dessus de 4Q	NO	10-05-2023	A. L.-L.
90	3H - 4Q	Dégagement mécanique de sols récents (3H) au-dessus de 4Q	NO	10-05-2023	A. L.-L.
91	3H	Ambiance - Nettoyage du sommet de ST-8 et ST-10	NO	11-05-2023	A. L.-L.
92	3H	Ambiance - Nettoyage du sommet de ST-8 et ST-10	NO	11-05-2023	A. L.-L.
93	3H	Ambiance - Nettoyage du sommet de ST-8 et ST-10	NO	11-05-2023	A. L.-L.
94	3H	Ambiance - Nettoyage du sommet de ST-8 et ST-10	NO	11-05-2023	A. L.-L.
95	3D	Ambiance - secteur sud-est de la sous-opération 3D	NE	11-05-2023	A. L.-L.
96	3D	Ambiance - secteur sud-est de la sous-opération 3D	NE	11-05-2023	A. L.-L.
97	4Q	Ambiance - fouille de 4Q	NE	11-05-2023	A. L.-L.
98	4Q	Ambiance - fouille de 4Q	N	11-05-2023	A. L.-L.
99	1B - 2E	Ambiance - fouille de 2E	E	21-04-2023	A. L.-L.
100	1B	Ambiance - tamisage	S	21-04-2023	A. L.-L.
101	1B	Ambiance - tamisage	SE	21-04-2023	A. L.-L.
102	2S	Pointe de projectile provenant de 2S	-	02-05-2023	A. L.-L.
103	2S	Pointe de projectile provenant de 2S	-	02-05-2023	A. L.-L.

Projet : Inventaire complémentaire - rénovation de l'hôtel de ville de Baie D'Urfé			Intervention: mai 203		
Type de film: BiFI-18-23-N3			No page: 1		
No.	Localisation	Description	Vue	Date	Resp.
1	3D/4R	En cours de fouille - nettoyage de surface	O	25-05-2023	L.B.
2	4R	Sondage 4R, Surface lot 4R2	N	25-05-2023	L.B.
3	ST-8,9 et 10	Nettoyage vestige annexe (ST-8, ST-9, ST-10)	E	25-05-2023	L.B.
4	ST-8,9 et 10	Nettoyage vestige annexe (ST-8, ST-9, ST-10)	S	25-05-2023	L.B.
5	ST-8,9 et 10	Nettoyage vestige annexe (ST-8, ST-9, ST-10)	O	25-05-2023	L.B.
6	ST-8,9 et 10	Nettoyage vestige annexe (ST-8, ST-9, ST-10)	N	25-05-2023	L.B.
7	4S	Sondage 4S, surface lot 4S1	S	26-05-2023	L.B.
8	4S	Sondage 4S, surface lot 4S1 (avec extension)	N	26-05-2023	L.B.
9	4S	Sondage 4S , surface lot 4S2	N	26-05-2023	L.B.
10	4S	Sondage 4S , surface lot 4S3	E	26-05-2023	L.B.
11	4T	Sondage 4T, début de fouille lot 4T1	S	26-05-2023	L.B.
12	Général	Opération de remblayage mécanique des vestiges maison ancienne	S-O	26-05-2023	L.B.
13	Général	En cours de fouille, équipe	S	26-05-2023	L.B.
14	4T	Sondage 4T, surface lot 4T2	S	26-05-2023	L.B.
15	4T	Sondage 4T , surface lot 4T3 (avec mortier)	N	26-05-2023	L.B.
16	4T	Détail d'une limite de trou de poteau	S	26-05-2023	L.B.
17	4Q	Fouille manuelle extension 4Q (dans annexe) ; lot 4Q1	N	26-05-2023	L.B.
18	4S	Fin de fouille sondage 4S (sol naturel)	N	26-05-2023	L.B.
19	4T	Fouille de l'intérieur du trou de poteau (lot 4T4)	N	26-05-2023	L.B.
20	4T	Vue d'ensemble sondage 4T avec trou de poteau 4T4	O	26-05-2023	L.B.
21	4Q	Sondage 4Q (extension dans annexe), surface lot 4Q2	O	26-05-2023	L.B.
22	4T	Surface lot 4T5, avec trou de poteau 4T4	S	26-05-2023	L.B.
23	ST-8,9 et 10	Vue d'ensemble de l'annexe (après fouille 4Q)	O	26-05-2023	L.B.
24	ST-8,9 et 10	Vue rapprochée en plan du vestige de l'annexe (ST-8, ST-9, ST-10, ST-1)	O	26-05-2023	L.B.
25	ST-8,9 et 10	Vue d'ensemble du vestige de l'annexe (ST-8, ST-9, ST-10, ST-1)	S	26-05-2023	L.B.

Type de film: BiFI-18-23-N3			No page: 2		
No.	Localisation	Description	Vue	Date	Resp.
26	ST-8,9 et 10	Vue d'ensemble du vestige de l'annexe (ST-8, ST-9, ST-10, ST-1)	E	26-05-2023	L.B.
27	ST-8,9 et 10	Vue d'ensemble du vestige de l'annexe (ST-8, ST-9, ST-10, ST-1)	N-E	26-05-2023	L.B.
28	ST-8,9 et 10	Vue d'ensemble du vestige de l'annexe (ST-8, ST-9, ST-10, ST-1)	N	26-05-2023	L.B.
29	ST-10	Vue en coupe de la structure 10 (mur nord annexe)	N	26-05-2023	L.B.
30	ST-1	Vue en coupe de la structure 1 (mur ouest annexe / mur est maison)	O	26-05-2023	L.B.
31	ST-8	Vue en coupe de la structure 8 (mur est annexe)	E	26-05-2023	L.B.
32	ST-8	Vue en plan mur ST-8 et son empattement	N	26-05-2023	L.B.
33	ST-10	Vu en en plan mur ST-10	O	26-05-2023	L.B.
34	ST-1	Détail mur ST-1	N	26-05-2023	L.B.
35	ST-1	Vue générale mur ST-1 (mur ouest annexe/mur est maison)	N	26-05-2023	L.B.
36	4T	Surface lot 4T6 (avec fond de trou de poteau)	S	26-05-2023	L.B.
37	Général	Vue d'ensemble du secteur (annexe, sondage 4T)	N	26-05-2023	L.B.
38	ST-8	Parement extérieur mur ST-8 (mur est annexe voué à démolition)	O	26-05-2023	L.B.
39	ST-8	Tranchée exploratoire le long du parement extérieur ST-8	N	26-05-2023	L.B.
40	ST-8	Vue d'ensemble ST-8, mur est de l'annexe voué à démolition	O	26-05-2023	L.B.
41	ST-8	En cours de démolition du mur ST-8	N	26-05-2023	L.B.
42	ST-8	Après démolition mécanique du mur est de l'annexe	O	26-05-2023	L.B.
43	ST-8	Après démolition mécanique du mur est de l'annexe	N	26-05-2023	L.B.
44	Général	Vue d'ensemble après démolition mur est de l'annexe	S-O	26-05-2023	L.B.
45	Général	Vue d'ensemble du secteur, vestiges recouverts géotextile	N	26-05-2023	L.B.

Projet : Supervision démolition fosse septique - hôtel de ville Baie D'Urfé			Intervention: juillet 2023		
Type de film: BiFI-18-23-N4			No page: 1		
No.	Localisation	Description	Vue	Date	Resp.
1	3J	Début des excavations mécanique pour retrait fosse sceptique	N-E	11-07-2023	L.B.
2	3J	Excavation mécanique de surface	E	11-07-2023	L.B.
3	3J	Apparition de la fosse septique en béton	N-E	11-07-2023	L.B.
4	3J	Dégagement mécanique de la fosse septique en béton	N	11-07-2023	L.B.
5	3J	Dégagement mécanique de la fosse septique en béton	E	11-07-2023	L.B.
6	3J	Dégagement mécanique de la fosse septique en béton	E	11-07-2023	L.B.
7	3J	Fin de dégagement mécanique, paroi ouest en béton	E	11-07-2023	L.B.
8	3J	Fin de dégagement mécanique, vue d'ensemble de la fosse sceptique	S	11-07-2023	L.B.
9	3J	Fin de dégagement mécanique, vue d'ensemble de la fosse sceptique	E	11-07-2023	L.B.
10	3J	Opération de démolition de la fosse septique, en cours	E	11-07-2023	L.B.
11	3J	En cours de démolition	O	11-07-2023	L.B.
12	3J	Retrait de la structure de béton	S-O	11-07-2023	L.B.
13	3J	Fin des travaux de démolition	S-O	11-07-2023	L.B.
14	3J	Fin des travaux de démolition, vue en coupe des parois	S	11-07-2023	L.B.